



# СМАЗОЧНОЕ ОБОРУДОВАНИЕ

Мир Доверяет

К-01



GROZ всегда превосходит ожидания производителей инструментов и потребителей во всем мире. GROZ очень тщательно осуществляет контроль качества каждого вида продукции, что обеспечивает высочайший уровень технологических разработок на всей территории завода, которая составляет 50000 кв. м.



Тотальный контроль качества продукции происходит за счет обеспечения работы вертикальных и горизонтальных станков с ЧПУ.



Полностью автоматический конвейер обеспечивает нанесение порошкового покрытия на нашу продукцию, общая производительность которого в месяц составляет 100 млн. кв. см.



Полуавтоматическое оборудование с компьютерным управлением контролирует процесс литья под давлением.



Сердцем нашего производства является научно-технический центр, где наши специалисты по исследованиям и разработкам применяют лучшее программное обеспечение и оборудование для выполнения конкретных запросов наших покупателей.



---

# DNV BUSINESS ASSURANCE

---

# MANAGEMENT SYSTEM CERTIFICATE

---

Certificate No. 26845-2008-AQ-IND-RvA Rev. 04

*This is to certify that*

**GROZ ENGINEERING TOOLS PVT. LTD.**

*at*

Village Kherki Daula, National Highway - 08, Gurgaon - 122 001, Haryana, INDIA

*has been found to conform to the Quality Management System Standard:*

**ISO 9001:2008**

*This certificate is valid for the following scope:*

**DESIGN, DEVELOPMENT, MANUFACTURE AND SUPPLY OF  
ENGINEERING TOOLS, MACHINE TOOLS, HAND TOOLS, LUBRICATING TOOLS,  
PETROLEUM BASED FUEL HANDLING, METERING EQUIPMENT  
AND THEIR ACCESSORIES & COMPONENTS**

*Initial Certification date:*

09 April 2005

*This Certificate is valid until:*

08 April 2017

*The audit has been performed under the  
supervision of:*

**Madan Mohan Khanna**  
*Lead Auditor*

*Place and date of issue:*

Chennai, 31 March 2014

*for the Accredited Unit:*

DET NORSE VERITAS CERTIFICATION B.V.,  
THE NETHERLANDS



**Sivadasan Madiyath**  
*Management Representative*

Lack of fulfilment of conditions as set out in the Certification Agreement & the annexure to this certificate may render this Certificate invalid.



# СОДЕРЖАНИЕ

## Смазочное оборудование

### Шприцы для смазки

- 5 Шприцы профессиональные
- 6 Шприцы стандарт
- 7 Шприцы 'V' серии
- 8 Шприцы для масла рычажного типа
- 9 Шприц "ВАРИО" для смазки при отрицательных температурах Премиум
- 10 Шприц для смазки пистолетного типа
- 11 Шприц для смазки 'V' серии пистолетного типа
- 13 Прозрачный рычажный шприц для смазки
- 14 Прозрачный шприц для смазки пистолетного типа
- 15 Мини шприц для смазки рычажного типа
- 15 Шприцы для смазки нажимного типа
- 16 Мини шприц для смазки DELUXE пистолетного типа
- 16 Мини шприц для смазки POPULAR пистолетного типа
- 17 Пневматический шприц для смазки
- 18 Электрошприц для смазки с аккумулятором 19.2 V

### Аксессуары для шприцов

- 19 Гидравлические насадки
- 20 Гидравлические насадки профессиональные
- 20 Гидравлические насадки 90 градусов
- 21 Гидравлические насадки 360 градусов
- 21 Насадки с полукруглой головкой
- 22 Насадки с болтом
- 22 Держатель для смазочного шприца
- 23 Быстрая съемная насадка
- 24 Шланги для шприцов
- 25 Шланги для шприцов профессиональные
- 26 Стальные удлинители для шприцов
- 26 Светодиодная подсветка для шприцов

### Пресс-масленки для смазки

- 27 Пресс-масленки для смазки

- 28 Пробойник для пресс-масленок
- 28 Набор адаптеров для замены пресс-масленок
- 29 Колпачки для смазки
- 29 Приспособления для замены пресс-масленок

### Механизм подачи смазки

- 31 Автономные дозаторы смазки

### Насосы для смазки

- 32 Профессиональный смазочный пистолет для нагнетателя
- 33 Нагнетатели смазки
- 34 Нагнетатель смазки с ножной накачкой
- 35 Мобильная смазочная система
- 36 Насос для смазки для высокого давления
- 37 Насосы для смазки
- 39 Нагнетатель густой смазки с насосом 50:1

## Масляное оборудование

### Насосы и аксессуары

- 40 Бочковой рычажный насос для масел и антифриза
- 41 Бочковой рычажный насос
- 41 Вертикальный ручной насос
- 42 Роторный бочковой насос
- 43 Рычажный бочковой насос фронтального типа
- 44 Литровый (квартовый) насос
- 45 Рычажный насос для тяжелых масел
- 46 Роторный насос
- 47 Роторный редукторный насос 3:1
- 48 Промышленный роторный насос
- 49 Диафрагменный насос
- 50 Ручные маслонагнетатели с емкостью и без
- 51 Насос EZEE FLO для канистр
- 53 Пневматический бочковой насос
- 55 Пневматический диафрагменный насос

## Счетчики и пистолеты

- 56 Электронный счетчик для масла
- 57 Механический счетчик для масла
- 58 Электронный раздаточный пистолет
- 59 Механический раздаточный пистолет
- 60 Раздаточный пистолет для масла
- 61 Маслосливной шприц
- 62 Шприц для перекачивания двойного действия

## Установки

для масла

- 62 Рычажные масленки
- 63 Масленки нажимного типа
- 63 Емкость мерительная с разметкой
- 64 Подкатная тележка для слива масла с ручным роторным насосом
- 65 Маслосборная ванна
- 66 Пластиковая воронка

## Топливное

оборудование и  
электрические насосы

- 67 Электрические насосы для дизельного топлива
- 69 Электрический насос для бочек и еврокубов
- 71 Электрические насосы для топлива профессиональные
- 73 Электрический насос для перекачки топлива и масел
- 75 Электрические насосы для масел
- 76 Электрические насосы для топлива
- 77 Электрические насосы для перекачки DEF и Adblue
- 78 Электронный счетчик для топлива
- 79 Механический счетчик для дизеля
- 81 Механический счетчик для топлива
- 82 Механический топливораздаточный пистолет

- 83 Механический раздаточный пистолет для DEF и Adblue
- 84 Автоматический топливораздаточный пистолет
- 85 Топливораздаточный пистолет с электронным счетчиком
- 86 Топливный фильтр
- 87 Топливный фильтр картриджного типа
- 88 Ключ для топливных фильтров
- 88 Стойки индикаторные магнитные

## Насосы

специальные

- 89 Ручной диафрагменный насос
- 90 Диафрагменный насос для пищевых продуктов
- 91 Сифонный рычажный насос
- 93 Пневматический насос для перекачки Adblue
- 94 Роторный насос из пластика
- 95 Сифонный насос
- 96 Полипропиленовый химический насос
- 96 Нейлоновый химический насос
- 97 Насос, работающий от батареи
- 99 Безопасный ручной рычажный насос

## Доп. оборудование

- 100 Тележка для бочки
- 100 Крестовая тележка для перемещения бочек
- 101 Неисскрящий ключ для бочек
- 101 Тачка для бочек
- 102 Низкопрофильная тележка для бочек
- 103 Тележка для бочек
- 104 Поддон-непроливайка
- 105 Кран для розлива на бочку
- 105 Резьбовой адаптер для соединения бочки и насоса

## Система ОЧИСТКИ ВОЗДУХА

- 106 Воздушные регуляторы
- 106 Лубрикаторы
- 107 Фильтр-регулятор-лубрикатор
- 108 Воздушные фильтры
- 109 Фильтр-регулятор
- 110 Дополнительные элементы

# 01

## ШПРИЦЫ ПРОФЕССИОНАЛЬНЫЕ



АВТОМОБИЛИ



ПРОМЫШЛЕННОСТЬ



СЕЛЬСКОЕ ХОЗЯЙСТВО

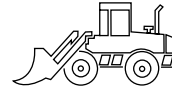

СТРОИТЕЛЬСТВО

Один из лучших шприцов для смазки, предназначенных для многократного ежедневного применения

### Развивает

Рабочее давление -  
10,000 PSI / 690 BAR

Возможность дозированной  
подачи смазки

Литая алюминиевая головка

### Прочная конструкция

Прочный корпус (1.2 мм),  
профессиональная пружина, ЧПУ  
головка, крупная резьба на крышке  
для быстрой и удобной заправки

Поставляется с 150 мм стальной  
трубкой или 300 мм гибким  
шлангом и профессиональными  
4-х лепестковыми насадками



Профессиональная головка имеет  
клапан для загрузки смазки и  
сравливания воздуха



### G10-HD

при использовании с 750  
объема смазкой или 400 г  
картриджа обеспечивается  
высокая производительность

∅ 2-1/4"  
(57.15 mm)



РАБОЧЕЕ ДАВЛЕНИЕ  
10,000 PSI (690 BAR)



ДОЗИРОВАННАЯ  
ПОДАЧА



ИСПОЛЬЗОВАНИЕ  
КАРТРИДЖА



ЗАПРАВКА  
СМАЗКОЙ

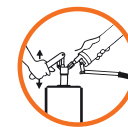

ЗАПРАВКА  
НАСОСОМ ШПРИЦА



ФИКСИРОВАННАЯ  
ЗАПРАВКА

G1-HD

G10-HD

G24-HD

Износостойчивое,  
прочное, оцинкованное  
покрытие рукоятки

Резиновый  
рычаг

Покрытие  
исключает  
выскальзывание

Удобный  
рычажный  
механизм  
позволяет  
фиксировать  
плунжер  
в любой  
позиции

**G1-HD**

используется с 400 г  
картриджем смазки

∅ 2-1/4"  
(57.15 mm)



Поставляет

1г/ход

МОДЕЛЬ	Артикул	МОДЕЛЬ	Артикул	КАРТРИДЖ	ОБЪЕМ	РЕЗЬБА
СО СТАЛЬНОЙ ТРУБКОЙ И НАСАДКОЙ		С ГИБКИМ ШЛАНГОМ И НАСАДКОЙ				
G1R/HD/B	42700	G1F/HD/B	42720	400gms	500 cm <sup>3</sup>	1/8" BSPT
G24R/HD/B	42788	G24F/HD/B	42789	400gms	650 cm <sup>3</sup>	1/8" BSPT
G10R/HD/B	42750	G10F/HD/B	42760	400gms	750 cm <sup>3</sup>	1/8" BSPT

# 02

## ШПРИЦЫ СТАНДАРТ



АВТОМОБИЛИ



DIY



СЕЛЬСКОЕ ХОЗЯЙСТВО

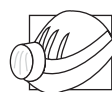

ГОРНОЕ ДЕЛО

G10

G11

G24

Один из самых популярных шприцов для смазки, предназначенных для

повседневного применения в автомобильном транспорте, автомастерских, с/х и не тяжелой индустрии

Конструкция головки сделана из высокопрочной стали

### Развивает

Рабочее давление 6,000 PSI/413 BAR

Стравливание воздуха осуществляется через клапан на головке шприца или полуоборотом винта

Удобный в использовании резиновый рычаг

Высококачественное покрытие корпуса

Поставляется с 100мм стальной трубкой или 300мм гибким шлангом и профессиональными 4-х лепестковыми насадками

Поставляет

1г/ход



### G24

Использовать картридж 400 гр./объем 650 куб. см.

2-1/4" (57.15 mm)

### G10

Использовать картридж 400 гр./объем 750 куб. см.

2-1/4" (57.15 mm)

### G11

Использовать картридж 400 гр./объем 1000 куб. см.

2-1/4" (57.15 mm)



РАБОЧЕЕ ДАВЛЕНИЕ  
6,000 PSI (413 BAR)



ЗАПРАВКА  
КАРТРИДЖА



ЗАПРАВКА



ЗАПРАВКА  
НАСОСА

МОДЕЛЬ	Артикул	МОДЕЛЬ	Артикул	КАРТРИДЖ	ОБЪЕМ	РЕЗЬБА
СО СТАЛЬНОЙ ТРУБКЕЙ И НАСАДКОЙ		С ГИБКИМ ШЛАНГОМ И НАСАДКОЙ				
G24R/B	42587	G24F/B	42588	400 gms	650 cm <sup>3</sup>	1/8" BSPT
G10R/B	42590	G10F/B	42595	400 gms	750 cm <sup>3</sup>	1/8" BSPT
G11R/B	42560	G11F/B	42565	400 gms	1000 cm <sup>3</sup>	1/8" BSPT



03

## ШПРИЦЫ 'V' СЕРИИ

V1

DIY

СМАЗОЧНОЕ ОБОРУДОВАНИЕ

series



Разработка 21 века -  
идеальное соотношение  
суперкачества и  
оптимальной цены

Алюминиевая головка  
имеет клапан для загрузки  
смазки и стравливания  
воздуха

Удобная в использовании  
мягкая резиновая рукоятка

**Развивает**

Рабочее давление  
6,000 PSI / 413 BAR

Высокопрочное покрытие

**Производительность**

Использовать картридж  
400 гр. / объем 500 куб. см.

Поставляется с 150 мм  
стальной трубкой или  
300 мм гибким шлангом и  
профессиональными 4-х  
лепестковыми насадками

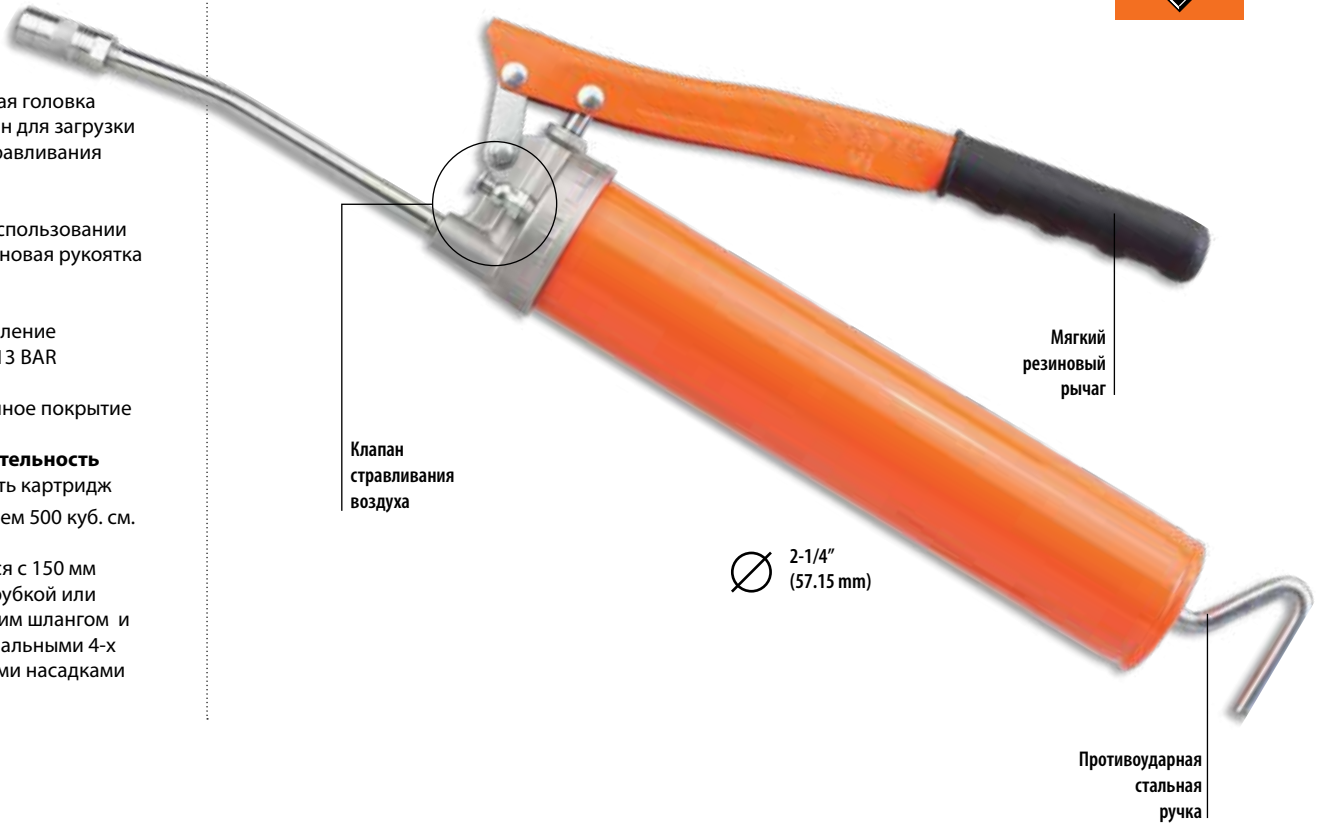

Поставляет

до 1 г за ход



ДАВЛЕНИЕ  
6,000 PSI (413 BAR)



ИСПОЛЬЗОВАНИЕ  
КАРТРИДЖА



ЗАПРАВКА  
СМАЗКОЙ

МОДЕЛЬ	Артикул	МОДЕЛЬ	Артикул	РЕЗЬБА
СО СТАЛЬНОЙ ТРУБКЕЙ И НАСАДКОЙ		С ГИБКИМ ШЛАНГОМ И НАСАДКОЙ		
V1R/SPL/B	42900	V1F/SPL/B	42920	1/8" BSPT

# 04

## ШПРИЦЫ ДЛЯ МАСЛА РЫЧАЖНОГО ТИПА

G19

НОВИНКА



ПРОМЫШЛЕННОСТЬ



СТРОИТЕЛЬСТВО

Профессиональный шприц для масла и негустых смазок с высокой степенью герметичности

Очень удобен для накачки масла и всевозможных видов жидкостей, клея для герметизации поверхностей

Высококачественный CDW стальной корпус, устойчив к протеканию

Алюминиевая головка

Используется для масла и смазок

### ПРОИЗВОДИТЕЛЬНОСТЬ

Использовать картридж 400 гр. / объем 500 куб. см.

### Дозированная подача смазки

Для использования в труднодоступных условиях

### Давление

Развивает давление до 10,000 PSI / 690 BAR

Поставляется с 150 мм стальной трубкой или 300 мм гибким шлангом и профессиональными 4-х лепестковыми насадками

Износостойчивое, прочное, оцинкованное покрытие рукоятки

Резиновый рычаг

2-1/4" (57.15 mm)

Покрытие исключает выскальзывание

Поставляет

до 1 г за ход

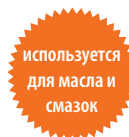

ДАВЛЕНИЕ  
10,000 PSI (690 BAR)



ИСПОЛЬЗОВАНИЕ  
КАРТРИДЖА



ВОЗМОЖНОСТЬ  
ДОЗИРОВАННОЙ  
ПОДАЧИ СМАЗКИ



ЗАПРАВКА  
СМАЗКОЙ



РУЧНАЯ  
ЗАПРАВКА

МОДЕЛЬ	АРТИКУЛ	МОДЕЛЬ	АРТИКУЛ	РЕЗЬБА
СО СТАЛЬНОЙ ТРУБКОЙ И НАСАДКОЙ		С ГИБКИМ ШЛАНГОМ И НАСАДКОЙ		
G19R/B	42740	G19F/B	42745	1/8" BSPT

05

# ШПРИЦЫ 'ВАРИО' ДЛЯ СМАЗКИ ПРИ ОТРИЦАТЕЛЬНЫХ ТЕМПЕРАТУРАХ ПРЕМИУМ

G55

НОВИНКА



АВТОМОБИЛИ



ПРОМЫШЛЕННОСТЬ



СЕЛЬСКОЕ ХОЗЯЙСТВО



СТРОИТЕЛЬСТВО

СМАЗОЧНОЕ ОБОРУДОВАНИЕ

## Шприц пистолетного типа для одной руки

### Для отрицательных температур

Удобный механизм подачи смазки при больших объемах и высоком давлении. Высокое давление позволяет использовать шприц при отрицательных температурах, а большой объем шприца ускоряет процесс смазки

Позволяет осуществлять подачу смазки за ход простым нажатием на рукоятку

11мм диаметр поршня обеспечивает большой объем смазки за ход

Алюминиевая головка

Круглый цилиндр резьбы обеспечивает максимальный напор

### Смазка категории NLGI 1, 2 & 3

Поставляется с 300 мм гибким шлангом высокого давления и профессиональными 4-х лепестковыми насадками

### ПЕРЕКЛЮЧАТЕЛЬ ВЫСОКОЕ ДАВЛЕНИЕ / БОЛЬШОЙ ОБЪЕМ

Высокое давление для использования шприца при отрицательных температурах, а большой объем ускоряет процесс смазки



G55

Использовать картридж 400 гр. / объем 500 куб. см.

2-1/4" (57.15 mm)



ДАВЛЕНИЕ 7,000 PSI (483 BAR)



ИСПОЛЬЗОВАНИЕ КАРТРИДЖА



ЗАПРАВКА СМАЗКОЙ



ЗАПРАВКА НАСОСА

Поставляет до 0,84г/ход

МОДЕЛЬ	Артикул	КАРТРИДЖ	ОБЪЕМ	РЕЗЬБА
G55F-HP/B	43095	400 gms	500cm <sup>3</sup>	1/8" BSPT

# 06

## ШПРИЦ ДЛЯ СМАЗКИ ПИСТОЛЕТНОГО ТИПА

G5

G5-PRO



АВТОМОБИЛИ



ПРОМЫШЛЕННОСТЬ



СТРОИТЕЛЬСТВО

Очень популярный шприц для одной руки, предназначен для использования в ограниченных пространствах и доступе к пресс масленке

### Прочный

Прочный корпус (1.2 мм) профессиональная пружина, ЧПУ головка, большие круглые насадки для быстрой и простой заправки

Литая алюминиевая головка и суперустойчивая рукоятка пистолетного типа

Специальная разработка конструкции рукоятки не сдавливает пальцы

### Развивает

давление 5,000 PSI / 345 BAR

Поставляется с 100мм стальной трубкой или 300мм гибким шлангом и профессиональными 4-х лепестковыми насадками



G5

с 400г картриджем

2-1/4" (57.15 mm)

G5-PRO

с 400г картриджем и клапаном стравливания воздуха

2-1/4" (57.15 mm)



Поставляет

до 0.5 г за ход



ДАВЛЕНИЕ 5,000 PSI (345 BAR)



ИСПОЛЬЗОВАНИЕ КАРТРИДЖА



ЗАПРАВКА СМАЗКОЙ



ЗАПРАВКА НАСОСА G5-PRO\*

МОДЕЛЬ	АРТИКУЛ	МОДЕЛЬ	АРТИКУЛ	КАРТРИДЖ	ОБЪЕМ	РЕЗЬБА
СО СТАЛЬНОЙ ТРУБКОЙ И НАСАДКОЙ		С ГИБКИМ ШЛАНГОМ И НАСАДКОЙ				
G5R/B	43000	G5F/B	43020	14 oz (400 gms)	500 cm <sup>3</sup>	1/8" BSPT
G5R/PRO/B*	43050	G5F/PRO/B*	43070	14 oz (400 gms)	500 cm <sup>3</sup>	1/8" BSPT

07

# ШПРИЦ ДЛЯ СМАЗКИ 'V' СЕРИИ ПИСТОЛЕТНОГО ТИПА

DIY



V5

СМАЗОЧНОЕ ОБОРУДОВАНИЕ

Шприц пистолетного типа для одной руки. Эконом вариант

Алюминиевая головка

Высококачественное покрытие корпуса

**Развивает**  
давление 5,000 PSI (345 BAR)

**Производительность**  
с 400г картриджем / 500см<sup>3</sup>

Поставляется с 100мм стальной трубкой или 300мм гибким шлангом и профессиональными 4-х лепестковыми насадками



**Поставляет**

до 0.5 г за ход



**ДАВЛЕНИЕ**  
5,000 PSI (345 BAR)



**ИСПОЛЬЗОВАНИЕ**  
КАРТРИДЖА



**ЗАПРАВКА**  
СМАЗКОЙ

МОДЕЛЬ	Артикул	МОДЕЛЬ	Артикул	КАРТРИДЖ	ОБЪЕМ	РЕЗЬБА
<b>СО СТАЛЬНОЙ ТРУБКОЙ И НАСАДКОЙ</b>		<b>С ГИБКИМ ШЛАНГОМ И НАСАДКОЙ</b>				
V5R/B/SPL	42956	V5F/B/SPL	42976	400 gms	500 cm <sup>3</sup>	1/8" BSPT

# Прозрачный Корпус

## Прозрачный корпус – совершенное дополнение к любой программе по любрикации

- Легко идентифицирует смазку
- Предотвращает неправильный подбор вида смазки по цвету
- Отображает воздушные пробки
- Показывает остаток смазки в корпусе
- Помогает предотвратить риск смешения смазок

Прозрачный корпус – совершенное дополнение к любой программе по lubricации.

Прозрачный корпус из жесткого поликарбоната для 100% контроля качества и вида смазки.

Отображает качество смазки, воздушные пробки, показывает, что нет смешения смазок.

60% выхода из строя подшипников происходит по причине неправильного подбора вида смазки по цвету.

Прозрачный корпус помогает вам избежать вышеуказанных проблем.

Для механизмов, в автосервисах, для обслуживания промышленного, сельскохозяйственного оборудования и машин, транспортных средств. Экономичная цена и высокое качество.



Цветные крышки отображают разные виды смазки



08

# ПРОЗРАЧНЫЙ РЫЧАЖНЫЙ ШПРИЦ ДЛЯ СМАЗКИ

G1HD-CL



ПРОМЫШЛЕННОСТЬ



В ОБОРОННОЙ ОТРАСЛИ



ДЛЯ МОРСКОГО ТРАНСПОРТА



ПИЩЕВОЕ ПРИМЕНЕНИЕ

СМАЗОЧНОЕ ОБОРУДОВАНИЕ

Прозрачный корпус шприца помогает четко и быстро контролировать тип смазочных материалов

Прочный, водостойкий, поликарбонатный корпус с алюминиевым адаптером

Алюминиевая головка имеет клапан для загрузки смазки и стравливания воздуха

**Дозированная подача**  
Легок в применении в труднодоступных местах

**Развивает**  
Давление  
10,000 PSI / 690 BAR

С 400г картриджем

Поставляется с 150 мм стальной трубкой и профессиональными 4-х лепестковыми насадками



G1R/HD/B-CL

с 400г картриджем

прозрачный корпус помогает распознавать смазку и предупреждает риск подачи недоброкачественных ингредиентов

Поставляет

до 1г/ход

## ! ПРЕДУПРЕЖДЕНИЕ

Не использовать смазки на основе синтетического типа ка Aeroshell7, 33, продукты Skydrol. Данный материал оказывает негативное воздействие на поликарбонатное покрытие, вызывает затемнение, тусклость, трещины на корпусе.



ДАВЛЕНИЕ  
10,000 PSI / (690 BAR)



ИСПОЛЬЗОВАНИЕ  
КАРТРИДЖА



ЗАПРАВКА  
НАСОСОМ ШПРИЦА



ДОЗИРОВАННАЯ  
ПОДАЧА



ЗАПРАВКА  
СМАЗКОЙ

МОДЕЛЬ	Артикул	КАРТРИДЖ	ОБЪЕМ	РЕЗЬБА
G1R/HD/B-CL	46900	400 gms	500 cm <sup>3</sup>	1/8" BSPT

# 09

## ПРОЗРАЧНЫЙ ШПРИЦ ДЛЯ СМАЗКИ ПИСТОЛЕТНОГО ТИПА

G5-CL



ПРОМЫШЛЕННОСТЬ

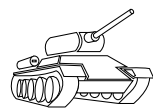

В ОБОРОННОЙ ОТРАСЛИ



ДЛЯ МОРСКОГО ТРАНСПОРТА



ПИЩЕВОЕ ПРИМЕНЕНИЕ

Уникальный дизайн и конструкция позволяет быстро распознать тип смазки и предупреждает риск подачи недоброкачественных ингредиентов

Для одной руки

Высокогерметичный полиуретановый корпус с алюминиевыми адаптерами

Алюминиевая головка

**Развивает**  
давление - 5000 PSI  
(345 BAR)

Специальная разработка конструкции рукоятки не сдавливает пальцы

Поставляется с 100 мм стальной трубкой и профессиональными 4-х лепестковыми насадками.



уникальный дизайн и конструкция быстро распознают тип смазки и предупреждает риск подачи недоброкачественных ингредиентов



**Поставляет**

до 0.5 г за ход



### ! ПРЕДУПРЕЖДЕНИЕ

Только для смазки:  
не для синтетических смазок, таких как Aeroshell 33, 7, не использовать полибутадиеновые трубки, вызывает побочные эффекты



ДАВЛЕНИЕ  
5000 PSI (345 BAR)



ИСПОЛЬЗОВАНИЕ  
КАРТРИДЖА



ЗАПРАВКА  
СМАЗКОЙ

МОДЕЛЬ	Артикул	КАРТРИДЖ	ОБЪЕМ	РЕЗЬБА
G5RF/B-CL	46920	400 gms.	500 cm <sup>3</sup>	1/8" BSPT



10

## МИНИ ШПРИЦ ДЛЯ СМАЗКИ РЫЧАЖНОГО ТИПА

G14



АВТОМОБИЛИ



СЕЛЬСКОЕ ХОЗЯЙСТВО

DIY

СМАЗОЧНОЕ ОБОРУДОВАНИЕ

Мини шприц для смазки рычажного типа. Давление до 6000 PSI

Удобен в хранении

Самое высокое 413 BAR давление для этого класса шприцов

**Производительность**  
Картридж 85г/ 120 cc

Поставляется с 150 мм стальной трубкой и профессиональными 4-х лепестковыми насадками



Поставляет

до 0.55 г за ход

МОДЕЛЬ	Артикул	РЕЗЬБА
G-14R/B	43280	1/8" BSPT



Небольшого размера шприцы идеально подходят в трудно доступных местах

9-1/4"  
(235 mm)

∅ 1.42"  
(36 mm)



ДАВЛЕНИЕ  
6,000 PSI (413 BAR)



ИСПОЛЬЗОВАНИЕ  
КАРТРИДЖА

11

## ШПРИЦЫ ДЛЯ СМАЗКИ НАЖИМНОГО ТИПА

G6

G7



ПРОМЫШЛЕННОСТЬ

DIY

Шприцы для смазки нажимного типа

Компактный размер, идеален для смазки ручного инструмента, з/п частей для прицепов, грузовиков, режущего инструмента

**Развивает**  
1,000 PSI / 69 BAR

В комплекте универсальный переходник

МОДЕЛЬ	Артикул	ОБЪЕМ
G6P	43100	30 cm <sup>3</sup>
G7P	43101	125 cm <sup>3</sup>

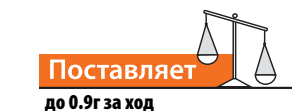

Поставляет  
до 0.9г за ход



ДАВЛЕНИЕ  
1,000 PSI (69 BAR)



РУЧНАЯ  
ЗАПРАВКА



при смазке надо надавить на корпус рукой



и зафиксировать в этом положении

G7

производительность  
125 cc



# 12

## МИНИ ШПРИЦ ДЛЯ СМАЗКИ DELUXE ПИСТОЛЕТНОГО ТИПА

G16



АВТОМОБИЛИ

DIY

Смазочный пистолет для одной руки с удобным механизмом подачи смазки

**Производительность**  
картридж 85гр.

**Развивает**  
3,500 PSI / 240 BAR

Поставляется с 100 мм стальной трубкой и профессиональными 4-х лепестковыми насадками

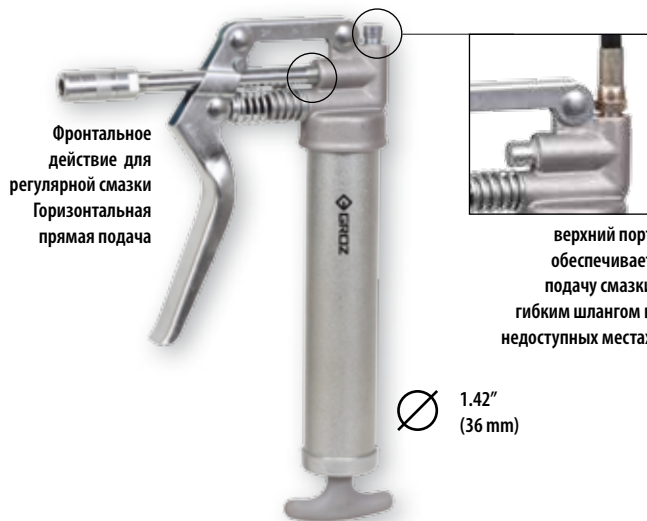

Фронтальное действие для регулярной смазки  
Горизонтальная прямая подача

верхний порт обеспечивает подачу смазки гибким шлангом в недоступных местах

∅ 1.42" (36 mm)



**ДАВЛЕНИЕ**  
3,500 PSI (240 BAR)



**ИСПОЛЬЗОВАНИЕ**  
КАРТРИДЖА



**Поставляет**  
до 0.4г за ход

МОДЕЛЬ	АРТИКУЛ	РЕЗЬБА
G-16/ZN/B	43260	1/8" BSPT

# 13

## МИНИ ШПРИЦ ДЛЯ СМАЗКИ POPULAR ПИСТОЛЕТНОГО ТИПА

G15

DIY

Идеален по цене и в применении

Смазочный шприц для одной руки с удобным механизмом подачи смазки

Алюминиевая головка

**Производительность**  
картридж смазки 85г

Не выскальзывает

Поставляется с 100 мм стальной трубкой и профессиональными 4-х лепестковыми насадками



**Поставляет**  
до 0.4г за ход



**ДАВЛЕНИЕ**  
3,000 PSI (207 BAR)



**ИСПОЛЬЗОВАНИЕ**  
КАРТРИДЖА

∅ 1.42" (36 mm)

МОДЕЛЬ	АРТИКУЛ	РЕЗЬБА
G-15/B	43200	1/8" BSPT

14

# ПНЕВМАТИЧЕСКИЙ ШПРИЦ ДЛЯ СМАЗКИ



АВТОМОБИЛИ



ПРОМЫШЛЕННОСТЬ



СЕЛЬСКОЕ ХОЗЯЙСТВО

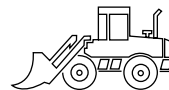

СТРОИТЕЛЬСТВО

PGG-1

AGG-1

СМАЗОЧНОЕ ОБОРУДОВАНИЕ

Идеален для применения на заводах, в с/х, для обслуживания пневматической системы грузовиков

**РАБОЧЕЕ ДАВЛЕНИЕ ВОЗДУХА**  
40–120 PSI (3–8 BAR)

**Давление**  
40:1

**Минимальный объем ресивера**  
0,026 куб. м.

**Вход для воздуха**  
1/4" мама, снабжен переходником

2 вида комплектаций

**При нажатии**  
Подача смазки при каждом нажатии курка

**Автоматическая**  
Автоматическая непрерывная подача смазки при удержании курка

Поставляется с 150 мм стальной трубкой или 300 мм мягким шлангом и профессиональными 4-х лепестковыми насадками



**Поставляет**

PGG - до 0.9 г/ход при нажатии,  
AGG до 400 г/мин автоматически

В комплекте заправочный штуцер

Алюминиевая головка

Вход для воздуха 1" 4 мама, снабжен переходником

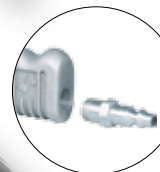

**AGG-1**

Автоматическая непрерывная подача смазки при удержании курка  
Использовать картридж 400 гр. / объем 500 куб. см.

2-1/4" (57.15 mm)

**PGG-1**

Подача смазки при каждом нажатии курка  
Использовать картридж 400 гр. / объем 500 куб. см.

2-1/4" (57.15 mm)



**ДАВЛЕНИЕ**  
4,800 PSI (330 BAR)

**ПРЕДУПРЕЖДЕНИЕ**

Обязательно использовать фильтр-регулятор-лубликатор



**ИСПОЛЬЗОВАНИЕ КАРТРИДЖА**



**ЗАПРАВКА СМАЗКОЙ**



**ЗАПРАВКА НАСОСОМ ШПРИЦА**

МОДЕЛЬ	Артикул	МОДЕЛЬ	Артикул	КАРТРИДЖ	ОБЪЕМ	РЕЗЬБА
<b>СО СТАЛЬНОЙ ТРУБКОЙ И НАСАДКОЙ</b>		<b>С ГИБКИМ ШЛАНГОМ И НАСАДКОЙ</b>				
<b>ШПРИЦ ПРЕРЫВИСТОГО ДЕЙСТВИЯ</b>						
PGG/1R/B	43300	PGG/1F/B	43320	400 gms	500 cm <sup>3</sup>	1/8" BSPT
<b>ШПРИЦ АВТОМАТИЧЕСКОГО ДЕЙСТВИЯ</b>						
AGG/1R/B	43303	AGG/1F/B	43323	400 gms	500 cm <sup>3</sup>	1/8" BSPT

# 15

## ЭЛЕКТРОШПРИЦ ДЛЯ СМАЗКИ С АККУМУЛЯТОРОМ 19.2 V

BPGG-19

НОВИНКА



АВТОМОБИЛИ



ПРОМЫШЛЕННОСТЬ



СЕЛЬСКОЕ ХОЗЯЙСТВО



СТРОИТЕЛЬСТВО

Мощный 19.2 v электромотор

Стандартный аккумулятор 1.5. Ah Ni-Cd

Дополнительный аккумулятор 1.5 Ah Ni-Cd для непрерывной смазки

Автоматический клапан стравливания воздуха

**Давление**  
6000 PSI /(413 BAR)

Один час зарядки. Каждая батарея обеспечивает раздачу до 6 картриджей

Поставляется с 760мм шлангом и 4 насадками высокого давления с предохранительной пружиной с обоих концов, которые предотвращают скручивание

Для использования механиками, фермерами, для простого каждодневного использования



В комплекте имеется ящик для хранения.

В комплекте ремень на плечо

Предохранительный клапан обеспечивает сброс давления при его повышении более 6000 PSI

Автоматический клапан стравливания воздуха



**ДАВЛЕНИЕ**  
6000 PSI (413 BAR)



**ИСПОЛЬЗОВАНИЕ**  
КАРТРИДЖА



**ЗАПРАВКА**  
СМАЗКОЙ



**ЗАПРАВКА**  
НАСОСОМ ШПРИЦА



**Поставляет**  
до 85 г/мин удержании курка

МОДЕЛЬ	Артикул	ОПИСАНИЕ
BPGG/19/EU	47201	400г шприц, аккумулятор, зарядное устройство, ремень, ящик для хранения
<b>ЗАПЧАСТИ И АКСЕССУАРЫ/КОМПЛЕКТУЮЩИЕ</b>		
ZRB/BPGG/19N	47250	зарядное устройство 220V
ZBC/BPGG/19N/EU	47252	аккумулятор 19.2V. Заряд аккумулятора рассчитан на 1 час работы
ZSS/BPGG/19N	47254	ремень на плечо
BMC/BPGG/19N	47255	ящик для хранения



Зарядное устройство аккумулятора

Стандартный аккумулятор 1.5. Ah Ni-Cd

## 16

## ГИДРАВЛИЧЕСКИЕ НАСАДКИ

НС-11

НС-14

НС-19

НОВИНКА



ДАВЛЕНИЕ  
3000 PSI  
(207 BAR)

0.59"  
(15 mm)

## НС-11

## СТАНДАРТ

Для шприцов стандартного использования

Узкий дизайн насадки для работы в труднодоступных местах

Паз для простоты установки

Лепестки изготовлены из высокопрочной стали



4-Х ЛЕПЕСТКОВАЯ  
КОНСТРУКЦИЯ



С ОБРАТНЫМ КЛАПАНОМ



ДЛЯ РУЧНЫХ  
ШПРИЦОВ

МОДЕЛЬ	Артикул	РЕЗЬБА
НС/11/4/В	43510	1/8" BSPT



ДАВЛЕНИЕ  
6,000 PSI  
(413 BAR)

0.59"  
(15 mm)

## НС-14

## ПРОФЕССИОНАЛЬНЫЙ

Для профессионального использования

Корпус насадки выдерживает высокое давление без деформации

Лепестки изготовлены из высокопрочной стали

6-ти гранник для простоты установки



4-Х ЛЕПЕСТКОВАЯ  
КОНСТРУКЦИЯ



С ОБРАТНЫМ КЛАПАНОМ



ДЛЯ РУЧНЫХ  
ШПРИЦОВ

МОДЕЛЬ	Артикул	РЕЗЬБА
НС/14/4/В	43500	1/8" BSPT



ДАВЛЕНИЕ  
10,000 PSI  
(690 BAR)

0.54"  
(13.7 mm)

## НС-19

НОВИНКА

## ПРОФЕССИОНАЛЬНЫЙ ТОНКИЙ

Для профессионального использования

Самый тонкий тип насадки в мире. Идеален для использования в труднодоступных местах со штуцером

Корпус насадки выдерживает высокое давление без деформации

Лепестки изготовлены из высокопрочной стали

Зажим насадки производится вручную



3-Х ЛЕПЕСТКОВАЯ  
КОНСТРУКЦИЯ



БЕЗ ОБРАТНОГО КЛАПАНА



ДЛЯ РУЧНЫХ  
ШПРИЦОВ

МОДЕЛЬ	Артикул	РЕЗЬБА
НС/19/3/В	43590	1/8" BSPT

## Порядок установки насадки

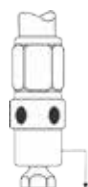

Для установки  
нажать под прямым  
углом



Для снятия наклонить  
под углом в 30 градусов,  
повернуть по часовой стрелке и  
разъединить

# 17

## ГИДРАВЛИЧЕСКИЕ НАСАДКИ ПРОФЕССИОНАЛЬНЫЕ

НС-12

Для ручных и пневматических шприцов для смазки

Корпус насадки выдерживает высокое давление без деформации

Лепестки изготовлены из высокопрочной стали

6-ти гранник для простоты установки



ДАВЛЕНИЕ  
10,000 PSI (690 BAR)



ДЛЯ РУЧНЫХ И ПНЕВМАТИЧЕСКИХ ШПРИЦОВ ДЛЯ СМАЗКИ

МОДЕЛЬ	Артикул	РЕЗЬБА
НС/12/4/В	43520	1/8" BSPT

# 18

## ГИДРАВЛИЧЕСКИЕ НАСАДКИ 90 ГРАДУСОВ

НОВИНКА

НС-R

Правоугольная подача смазки

Удобен для смазки в труднодоступных местах, при неудобном расположении штуцера, в случаях, где не установить обычную насадку, вариант Крайслер

Для всех стандартных шприцов



БЕЗ ОБРАТНОГО КЛАПАНА



ДЛЯ РУЧНЫХ ШПРИЦОВ



давление  
1,000 PSI (69 BAR)

Насадка 90 градусов позволяет осуществлять смазку оборудования автомобилей с низкой посадкой



МОДЕЛЬ	Артикул	РЕЗЬБА
НС/R/01/В	43550	1/8" BSPT

## 19

ГИДРАВЛИЧЕСКИЕ  
НАСАДКИ 360 ГРАДУСОВ

HC-SW

НОВИНКА

Удобен для смазки в труднодоступных местах, при неудобном расположении штуцера, в случаях, где не установить обычную насадку

Прочные лепестки для использования в суровых условиях

Корпус насадки выдерживает высокое давление без деформации

Подпружиненная головка противостоит давлению

Конструкция насадки выполнена с возможностью вращения на 360 градусов, а насадку можно зафиксировать в положении 45 градусов для лучшего доступа

6-ти гранник для простоты фиксации



ДАВЛЕНИЕ  
10,000 PSI (690 BAR)



3-Х ЛЕПЕСТКОВАЯ  
КОНСТРУКЦИЯ



С ОБРАТНЫМ  
КЛАПАНОМ



ДЛЯ РУЧНЫХ  
ШПРИЦОВ

МОДЕЛЬ	Артикул	РЕЗЬБА
HC/SW/3/B	43560	1/8" BSPT

## 20

НАСАДКИ С ПОЛУКРУГЛОЙ  
ГОЛОВКОЙ

НОВИНКА

НОВИНКА

НОВИНКА

НОС-1

PCN-1

PCN-3

Ряд насадок с полукруглой головкой для штуцеров для лучшей фиксации насадки и пресс-масленки при использовании в тяжелом машиностроении, для с/х оборудования

В изготовлении используется высококачественная сталь



БЕЗ ОБРАТНОГО  
КЛАПАНА



ДЛЯ РУЧНЫХ  
ШПРИЦОВ

НОС-1

шарнир резьба с  
головкой 5/8" (16мм)



3,000 PSI  
(207 BAR)

PCN-1

Резьба головки 5/8" (16мм)



3,000 PSI  
(207 BAR)

PCN-3

Резьба головки 5/8"  
(16мм) для средних работ



6,000 PSI  
(413 BAR)

МОДЕЛЬ	Артикул	РАЗМЕР ГОЛОВКИ	РЕЗЬБА
НОС/1/B	43574	5/8" (16 mm)	1/8" BSPT
PCN/1/B	43577	5/8" (16 mm)	1/8" BSPT
PCN/3/B	43579	5/8" (16 mm)	1/8" BSPT

# 21

## НАСАДКИ С БОЛТОМ

НС-13

Обеспечивает быструю и удобную фиксацию без потери смазки

6-ти гранник легко обеспечивает усилие регулировки вкручивания



БЕЗ ОБРАТНОГО  
КЛАПАНА



ДАВЛЕНИЕ  
3,000 PSI (207 BAR)



ДЛЯ РУЧНЫХ  
ШПРИЦОВ

МОДЕЛЬ	Артикул	РЕЗЬБА
НС/13/В	43530	1/8" BSPT

# 22

## ДЕРЖАТЕЛЬ ДЛЯ СМАЗОЧНОГО ШПРИЦА

Простая защелка держателя обеспечивает хранение смазочных шприцов.

Крепление на любой поверхности.

Изготовлен из стали с покрытием из цинка.



МОДЕЛЬ	Артикул	ПОДХОДИТ ДЛЯ ДИАМЕТРА КОРПУСА
GGH/01	44840	2.1/4" (57.15 мм) для 400 г картриджа



23

## БЫСТРАЯ СЪЕМНАЯ НАСАДКА

НС/20



Насадка для смазки для использования практически с любым видом смазочного оборудования - от ручных смазочных пистолетов, пневматических, электрических, до ручных смазочных и пневматических насосов и т.д.

Отсоединение насадки от пресс-масленок под давлением очень сложно и обычно приводит к поломкам пресс-масленок или листовой конструкции насадок.

Быстрая съемная насадка GROZ разработана для быстрого и удобного отсоединения насадки от пресс-масленки под давлением.

“Для установки насадки просто нажмите на рукоятку и плавно присоедините лепестковую насадку к пресс-масленке. Конструкция позволяет установку всех типов пресс-масленок и сопряжения дюймовых и метрических пресс-масленок.”

Установленную насадку на пресс-масленку не надо держать, как это происходит с обычными насадками. Наша насадка не двигается, что освобождает руки. Конструкция из 3-х насадок обеспечивает лучшее выравнивание.

После завершения смазки для снятия насадки с пресс-масленки просто нажмите на рукоятку снова.

Лепестки насадки двигаются вдоль стальной стенки при нажатии на рукоятку. Этим обеспечивается дополнительная стойкость насадки при процессе смазки при высоком давлении.

Лепестки насадки изготовлены из термообработанной стали для увеличения прочности изделия. Корпус ее также сделан из термообработанной стали для устойчивости без деформации при использовании под высоким давлением.



**Руки свободны и нет протекания смазки**

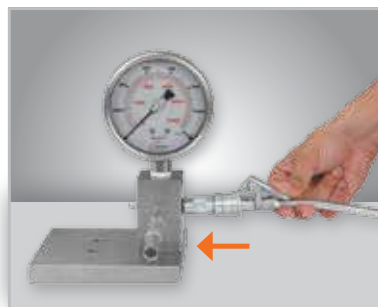

### Удобная установка

Надавите на рычажок и присоедините насадку к пресс-масленке

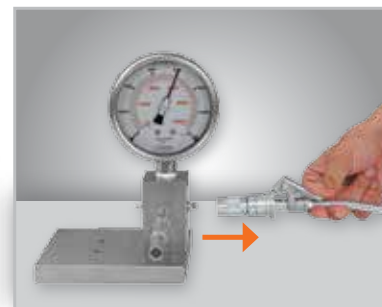

### Легкое отсоединения

Надавите на рычажок и отсоедините насадку



До  
10,000 PSI  
(690 BAR)



**Руки свободны при этой операции**  
Насадка не требует удержания во время смазки

МОДЕЛЬ	Артикул	РЕЗЬБА
НС/20/3/B	43555	1/8" BSPT мама

Гибкий шланг обеспечивает доступ к пресс-масленкам в труднодоступных местах

Рубашка шланга выполнена из термопластика с 3.6 мм внутр. диаметром и 8.5мм наружным

Высокая гибкость шланга обеспечит изгиб шланга в кольцо с минимальным радиусом до 40мм

Стальная оцинковка с гидравлической опрессовкой

Стандартный шланг

Шланг усилен стальной защитной пружиной



Усиленная пружина придает жесткость соединению для дополнительной безопасности и удобства использования



**РАБОЧЕЕ ДАВЛЕНИЕ**  
3,500 PSI (240 BAR)

**Давление на разрыв**  
11,600 PSI (800 BAR)



**ДЛЯ РУЧНЫХ ШПРИЦОВ**

### ! ПРЕДУПРЕЖДЕНИЕ

Не превышайте допустимое давление

### 💡 РЕКОМЕНДАЦИИ

Не используйте дешевые изделия. Использование некачественных шлангов может привести к тяжелым травмам

#### Стандартный шланг для смазки

МОДЕЛЬ	АРТИКУЛ	ДЛИНА	РЕЗЬБА
GHC-12/B	43604	12" (300 mm)	1/8" BSPT
GHC-18/B	43605	18" (450 mm)	1/8" BSPT

#### Шланг усилен стальной защитной пружиной

МОДЕЛЬ	АРТИКУЛ	ДЛИНА	РЕЗЬБА
GHC-12/SPR/B	43660	12" (300 mm)	1/8" BSPT
GHC-18/SPR/B	43661	18" (450 mm)	1/8" BSPT

25

# ШЛАНГИ ДЛЯ ШПРИЦОВ ПРОФЕССИОНАЛЬНЫЕ

GHC

GHC/SPB

СМАЗОЧНОЕ ОБОРУДОВАНИЕ

Конструкция шланга состоит из рубашки шланга из полиамида с полиуретановой обшивкой с утяжелением по диагонали высокостойким полиэстером

Шланг с 4.1 мм внутр. диаметром и 10.8 мм наружным

**Большой внутренний диаметр идеален для использования в холодную погоду**

Вальцовка выполнена в форме круглой головки, что обеспечивает стабильную работу при высоких давлениях

## ! ПРЕДУПРЕЖДЕНИЕ

Не превышайте допустимое давление при использовании



## РЕКОМЕНДАЦИИ

Не используйте дешевые изделия. Использование некачественных шлангов может привести к тяжелым травмам

Стандартный шланг

Используйте со смазочным пистолетом

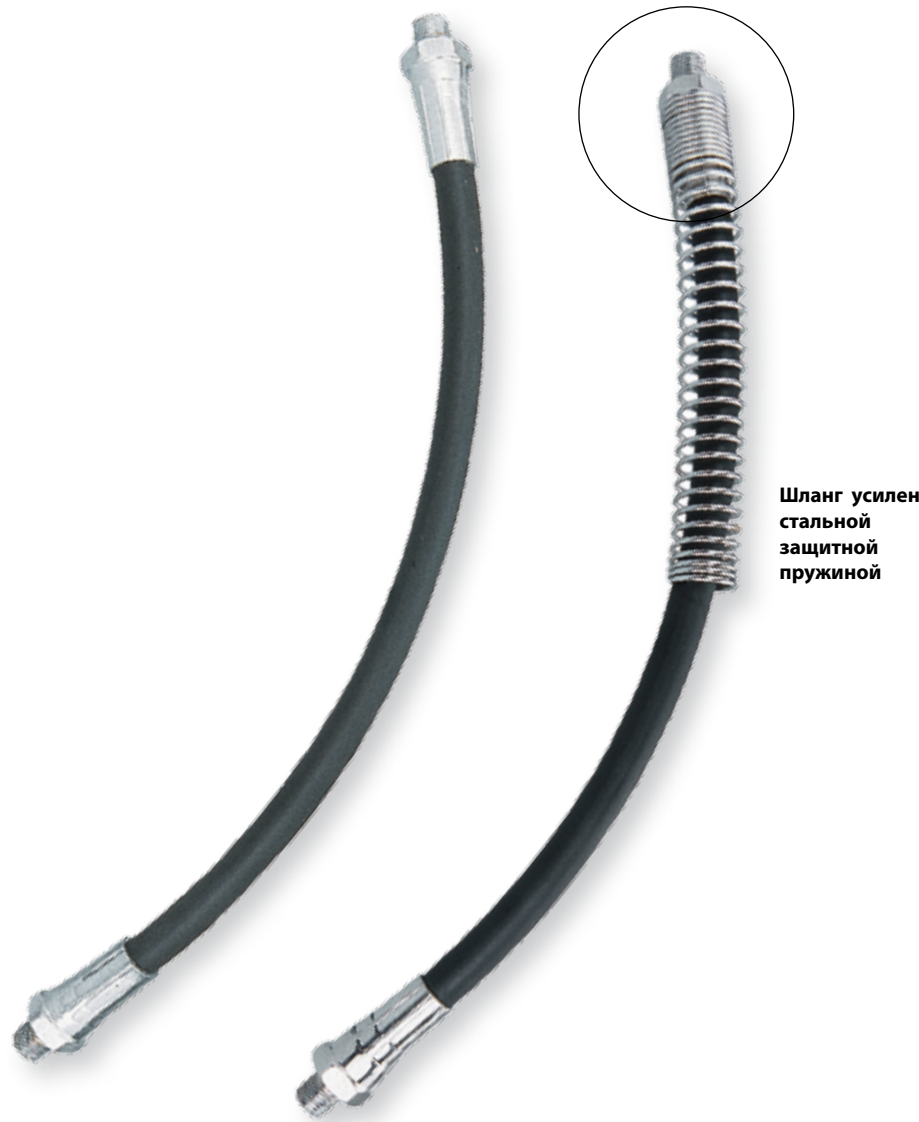

Шланг усилен стальной защитной пружиной



**РАБОЧЕЕ ДАВЛЕНИЕ**  
5,800 PSI (400 BAR)

**Давление на разрыв**  
13,775PSI (950 BAR)

### Стандартный шланг для смазки

МОДЕЛЬ	АРТИКУЛ	ДЛИНА	РЕЗЬБА
GHC/HP-12/B	43700	12" (300 mm)	1/8" BSPT
GHC/HP-18/B	43701	18" (450 mm)	1/8" BSPT

### Шланг усилен стальной, защитной пружиной

МОДЕЛЬ	АРТИКУЛ	ДЛИНА	РЕЗЬБА
GHC/HP-12/SPR/B	43760	12" (300 mm)	1/8" BSPT
GHC/HP-18/SPR/B	43761	18" (450 mm)	1/8" BSPT



**ДЛЯ РУЧНЫХ И ПНЕВМАТИЧЕСКИХ  
СМАЗОЧНЫХ ШПРИЦОВ**

# 26

## СТАЛЬНЫЕ УДЛИНИТЕЛИ ДЛЯ ШПРИЦОВ

НОВИНКА

GBP

GSP

Стальная оцинкованная конструкция

Прямая или изогнутая конструкция

Высокая прочность резьбы на обоих концах изделия



**ДАВЛЕНИЕ**  
6,000 PSI (413 BAR)



**ДЛЯ РУЧНЫХ ШПРИЦОВ**



С НАКЛОНОМ

ПРЯМЫЕ

МОДЕЛЬ	Артикул	ДЛИНА	РЕЗЬБА
<b>С НАКЛОНОМ</b>			
GBP/6/B	44800	6" (150 mm)	1/8" BSPT
<b>ПРЯМЫЕ</b>			
GSP/4/B	44820	4" (100 mm)	1/8" BSPT

# 27

## СВЕТОДИОДНАЯ ПОДСВЕТКА ДЛЯ ШПРИЦОВ

LED

НОВИНКА

Полезный аксессуар для смазочных шприцов

Облегчает работу с пресс-масленками в темноте и труднодоступных местах

Тонкая конструкция со светодиодами

Подходит при работе со стальными трубками и гибкими шлангами



МОДЕЛЬ	Артикул
LED/GGL/01	55015

28

# ПРЕСС-МАСЛЕНКИ ДЛЯ СМАЗКИ

GFT

СМАЗОЧНОЕ ОБОРУДОВАНИЕ

Высокое качество производства - TS 1649. Одобрен производителем

Профиль пресс-масленки и размеры контролируются и подтверждены стандартами SAE, DIN, BS, JIS & IS

Выдерживают нагрев по спецификации SAE J534

Пресс-масленки снабжены круглой головкой и закаленной пружиной, что продлевает срок их службы

Стальные пресс-масленки покрыты желтым цинком толщиной 5 микрон, удовлетворяют спецификацию SAE J534, не подвержены коррозии. Срок жизни в соленой воде более 75 часов



прямые



под углом 45



90 градусов



6,000 PSI  
(413 BAR)

МОДЕЛЬ	Артикул	ОПИСАНИЕ	РАЗМЕРЫ (ТОЛЬКО ДЛЯ ОЗНАКОМЛЕНИЯ)			
			ЭФФЕКТИВНАЯ ДЛИНА РЕЗЬБЫ	ДЛИНА ХВОСТОВИКА	ГАБАРИТНАЯ ДЛИНА	РАЗМЕР ШЕСТИГРАННИКА
<b>1/8" X 28 BSPT - ТИП РЕЗЬБЫ</b>						
GFT/R/1-8/28	46113	прямой	3.75 mm	5.5 mm	16.0 mm max.	11.0 mm
GFT/R/1-8/28/45	46114	45°	3.75 mm	5.5 mm	21.0 mm max.	11.0 mm
GFT/R/1-8/28/90	46115	90°	3.75 mm	5.5 mm	18.0 mm	11.0 mm
<b>6.0 MM X 1.0 MM ТИП РЕЗЬБЫ</b>						
GFT/6/1	46200	прямой	3.75 mm min.	5.5 mm max.	16.0 mm max.	7.0 mm
GFT/6/1/45	46201	45°	4.5 mm min.	5.5 mm max.	21.0 mm max.	9.0 mm
GFT/6/1/90	46202	90°	4.5 mm min.	5.5 mm max.	18.0 mm max.	9.0 mm
<b>8.0 MM X 1.0 MM ТИП РЕЗЬБЫ</b>						
GFT/8/1	46220	прямой	5.5 mm min.	6.5 mm max.	16.0 mm max.	9.0 mm
GFT/8/1/45	46222	45°	3.75 mm min.	5.5 mm max.	21.0 mm max.	9.0 mm
GFT/8/1/90	46223	90°	3.75 mm min.	5.5 mm max.	18.0 mm max.	9.0 mm
<b>10.0 MM X 1 MM ТИП РЕЗЬБЫ</b>						
GFT/10/1	46230	прямой	3.75 mm min.	5.5 mm max.	16.0 mm max.	11.0 mm
GFT/10/1/45	46231	45°	3.75 mm min.	5.5 mm max.	21.0 mm max.	11.0 mm
GFT/10/1/90	46232	90°	3.75 mm min.	5.5 mm max.	18.0 mm max.	11.0 mm



GFT/KIT/M-80

43973

80 шт в упаковке, пластиковая коробка

РЕЗЬБА	Артикул	ПРЯМОЙ	Артикул	90°
M6 X 1	46200	20	46202	10
M8 X 1	46220	15	46223	10
M10 X 1	46230	15	46232	10



# 29

## ПРОБОЙНИК ДЛЯ ПРЕСС-МАСЛЕНОК

GFU

Пробивает забитые смазочные пресс-масленки и облегчает их замену

Для шестерней, соединений, узлов, ремонтных наборов, рычагов управления, шарниров, шаровых наконечников и т.д.

Инструмент имеет полностью стальную конструкцию и разработан для применения с ударным инструментом, чтобы вдавить масло малой вязкости через инструмент в смазываемое соединение, разрушая и удаляя грязь и продукты износа

Противоударная крышка защищает руки

Гибкий шланг подходит для использования пресс-масленок в труднодоступных соединениях

В комплекте смазочная насадка и 2 запасных сальника

МОДЕЛЬ	Артикул
GFU/01	44894

Гибкий шланг подходит для пресс-масленок в труднодоступных местах



# 30

## НАБОР АДАПТЕРОВ ДЛЯ ЗАМЕНЫ ПРЕСС-МАСЛЕНОК

GAK-7

Содержит набор быстросъемных насадок для различных видов смазочных работ с обычными и угловыми пресс-масленками, смазки закрытых подшипников, нагнетания смазки в труднодоступных местах. В наборе : адаптер для труднодоступных мест, игла для смазки с колпачком, угловой адаптер, адаптер для утопленных крестовин карданов, шланг 12", чехол для хранения

 **БЫСТРОЕ СОЕДИНЕНИЕ**

МОДЕЛЬ	Артикул
GAK/7	44950



31

## КОЛПАЧКИ ДЛЯ СМАЗКИ

CAP

НОВИНКА

СМАЗОЧНОЕ ОБОРУДОВАНИЕ

Пластиковые колпачки для пресс-масленок для смазки предохраняют от загрязнения. Цветовая гамма помогает при выборе типа смазки и частоты использования

Насадка крышки удобна в использовании и имеет резьбу для вкручивания на пресс-масленку

Сделана из специального пластика, дающего возможность использовать меньший диаметр головки и разные температуры.

Цвета - черный, красный, желтый, белый, синий и зеленый

В упаковке 50 шт.



МОДЕЛЬ	Артикул	ЦВЕТ
CAP/GFT/BL/ST50	46700	черный
CAP/GFT/RD/ST50	46701	красный
CAP/GFT/YE/ST50	46702	желтый
CAP/GFT/BU/ST50	46703	синий
CAP/GFT/WH/ST50	46704	белый
CAP/GFT/GN/ST50	46705	зеленый



32

## ПРИСПОСОБЛЕНИЯ ДЛЯ ЗАМЕНЫ ПРЕСС-МАСЛЕНОК

ESO

Для ручного извлечения сломанных пресс-масленок и подготовки новых отверстий

Работает с прямыми пресс-масленками и с изгибом.

Маленькие и большие размеры производятся для пресс-масленок с головками

Закаленный пробойник для восстановления резьбы в посадочных отверстиях

Для установки прямых пресс-масленок

ESO/2

Для замены угловых пресс-масленок

Экстрактор для извлечения изношенных и сломанных пресс-масленок

ESO/1

МОДЕЛЬ	Артикул	ТИП	ОТКРЫВАЕТ С ПОМОЩЬЮ ШЕСТИГРАННОГО РАЗМЕРА	РЕЗЬБА
ESO/1	44890	маленький	5/16" & 3/8"	1/4" - 28
ESO/2	44891	большой	3/8" & 7/16" (11 mm)	1/8" - 27

# АВТОНОМНЫЕ ДОЗАТОРЫ СМАЗКИ

Используется для обеспечения контроля равномерной подачи смазки для всех типов корпусов подшипников, регулирует во избежание недоподачи или перелива смазки

Конструкция регулирует выброс смазки пропорционально изменению давления пружины, таким образом обеспечивая постоянное давление 1-2 PSI

Можно устанавливать в любой позиции для удобной проверки уровня смазки

1/8" стальная адаптер на конце крепится на головке механизма

Для дистанционной заправки смазкой на расстоянии до 3 м необходимо приобретение набора

## Рекомендации

Используется для любого оборудования при вязкости смазки NLGI от 0 до 4, как:

- оборудования, имеющего антифрикционные, колеблющиеся или роликовые подшипники
- подшипников с уплотнителями
- самосмазывающихся и открытых подшипников



GFD/PP

КОРПУС	Поликарбонат
ПОДДОН	Поликарбонат
ТЕМПЕРАТУРА	-23°C to 121°C (-10°F to 250°F)
ИСПОЛЬЗОВАНИЕ	Статичное состояние без вибрации

## ! ПРЕДУПРЕЖДЕНИЕ

**Не использовать смазки на основе синтетического типа как AeroShell7, 33, продукты Skydrol. Данный материал оказывает негативное воздействие на поликарбонатное покрытие, вызывает затемнение, тусклость, трещины на корпусе.**

МОДЕЛЬ	Артикул	ОБЪЕМ БАЧКА	РАБОЧИЕ УСЛОВИЯ	ГАБАРИТНЫЙ ДИАМЕТР	ГАБАРИТНАЯ ВЫСОТА
<b>1/8" BSPT РЕЗЬБА</b>					
<b>КОРПУС И ПОДДОН ИЗ ПОЛИКАРБОНАТА</b>					
GFD/PP/1/B	47700	28 г	Неподвижный	1-3/4" (45 mm)	3-5/8" (92 mm)
GFD/PP/2/B	47701	56 г	Неподвижный	2-3/8" (60 mm)	4-5/8" (117 mm)
GFD/PP/6/B	47702	170 г	Неподвижный	3" (75 mm)	6" (150 mm)
<b>КОРПУС ИЗ ПОЛИКАРБОНАТА, ПОДДОН ИЗ АЛЮМИНИЯ</b>					
GFD/PA/1/B	47703	28 г	Динамичный	1-3/4" (45 mm)	3-5/8" (92 mm)
GFD/PA/2/B	47704	56 г	Динамичный	2-3/8" (60 mm)	4-5/8" (117 mm)
GFD/PA/6/B	47705	170 г	Динамичный	3" (75 mm)	6" (150 mm)
<b>КОРПУС ИЗ ПОЛИКАРБОНАТА, ПОДДОН ИЗ НИКЕЛЬ / АЛЮМИНИЯ</b>					
GFD/PAN/1/B	47706	28 г	Коррозийный	1-3/4" (45 mm)	3-5/8" (92 mm)
GFD/PAN/2/B	47707	56 г	Коррозийный	2-3/8" (60 mm)	4-5/8" (117 mm)
GFD/PAN/6/B	47708	170 г	Коррозийный	3" (75 mm)	6" (150 mm)
<b>НАБОР ДЛЯ ДИСТАНЦИОННОЙ ЗАПРАВКИ</b>					
GFD/RK/1	47790	3 м (10')	Шланг для смазки с адаптерами		





- GFD/PP
- GFD/PAN
- GFD/PA



**GFD/PA**

<b>КОРПУС</b>	Поликарбонат
<b>ПОДДОН</b>	Алюминий
<b>ТЕМПЕРАТУРА</b>	-23°C to 121°C (-10°F to 250°F)
<b>ИСПОЛЬЗОВАНИЕ</b>	Динамика включает вибрацию и ударную нагрузку



**GFD/PAN**

<b>КОРПУС</b>	Поликарбонат
<b>ПОДДОН</b>	Алюминий с покрытием из никеля
<b>ТЕМПЕРАТУРА</b>	-23°C to 121°C (-10°F to 250°F)
<b>ИСПОЛЬЗОВАНИЕ</b>	Защищен от коррозии, динамичен в работе, от вибрации и ударной нагрузки. Используется в химической и пищевой промышленности

**GFD/RK/1**

Набор для дистанционной заправки



**РАЗМЕРЫ**

диаметр шифта шестерни	до 1-1/2" (38 mm)				1-1/2" (38 mm) и более			
	При нажатии		Постоянно		При нажатии		Постоянно	
класс шестерни	Открыто	Закрыто	Открыто	Закрыто	Открыто	Закрыто	Открыто	Закрыто
до 1000 RPM	30 gm	30 gm	30 gm	30 gm	60 gm	60 gm	60 gm	60 gm
1000 до 2500 RPM	30 gm	30 gm	30 gm	30 gm	60 gm	60 gm	60 gm	60 gm
более 2500 RPM	60 gm	30 gm	60 gm	60 gm	180 gm	180 gm	180 gm	180 gm

Высокое качество пистолета для нагнетателей густой смазки

Обеспечивает непрерывную подачу смазки при нажатии на триггер

Стальная конструкция

С Z-образным шарниром

В комплекте 150мм стальная трубка и профессиональная насадка



Пистолет имеет z-образное соединение



**ДАВЛЕНИЕ**  
7,500 PSI (517 BAR)

МОДЕЛЬ	Артикул	Внутренняя резьба	Спецификация резьбы на выходе
<b>КЛАПАН С Z ВИДНЫМ ШАРНИРНЫМ СОЕДИНЕНИЕМ</b>			
APG/04/Z/1-4F/B	43420	1/4" BSPT (F)	1/8" BSPT (F)

### ! ПРЕДУПРЕЖДЕНИЕ

Пистолет постоянного действия (при нажатии на курок происходит подача, а при отпускании прекращение подачи смазки)

# 35

## НАГНЕТАТЕЛИ СМАЗКИ



АВТОМОБИЛИ



СЕЛЬСКОЕ ХОЗЯЙСТВО



СТРОИТЕЛЬСТВО

VGP-6

VGP-10

VGP-15

СМАЗОЧНОЕ ОБОРУДОВАНИЕ

Нагнетатели смазки для быстрой и без усилий ежедневной смазки экскаваторов, другой движущейся техники, с/х оборудования, автомобильного применения

Производительность до 9 г за ход, что в два раза больше, чем другие насосы. Давление до 4,000 PSI

Если другие модели работают только с легкими смазками, то наши одинаково легко справляются с типами смазки с вязкостью включая NLGI 1,2,3

### РЕКОМЕНДАЦИИ

С типами смазки с вязкостью включая NLGI 3



ДАВЛЕНИЕ

4,000 PSI (275 BAR)

функция высокого давления



Поставляет

до 9 г за ход

функция высокого объема

Возможные положения установки подъемной ручки



VGP/10A

Модель без колес, объем бака 10 кг



МОДЕЛЬ	АРТИКУЛ	ОБЪЕМ БАКА
VGP/6A	44280	6 кг
VGP/10A	44281	10 кг
VGP/15	44292	15 кг

# НАГНЕТАТЕЛЬ СМАЗКИ С НОЖНОЙ НАКАЧКОЙ

FOP-10



АВТОМОБИЛИ



ГОРНОЕ ДЕЛО



СЕЛЬСКОЕ ХОЗЯЙСТВО



СТРОИТЕЛЬСТВО

Нагнетатель смазки с ножной накачкой для быстрой и эффективной ежедневной смазки экскаваторов, движущийся техники, с/х оборудования и а/м

### Руки свободны при работе

Работает от нажатия педали/рычага ногой. Это значительно снижает усилие и позволяет получать смазку под высоким давлением с максимальным комфортом

При использовании с низким оборудованием можно осуществлять нажатие педали рукой

### Экономичен

обслуживается одним человеком и использует не дорогую смазку

Конструкция нагнетателя позволяет не использовать стальную мембрану. Благодаря движущимся частям конструкции создаются волны в смазке, которые автоматически удаляют пузыри воздуха

Процесс смазки всех внутренних частей нагнетателя оборудования происходит автоматически

Подает 2 г смазки за ход и развивает давление до 8,700 PSI

Работает с типами смазки с вязкостью включая NLGI 1 и 2



**Поставляет**

до 2 г за ход



**ДАВЛЕНИЕ**  
8,700 PSI (600 BAR)

### ЗАМЕЧАНИЕ

Нагнетатель проходит 100% проверку с непивцевыми смазками. В новом товаре могут быть остатки смазки, что указывает на его проверку.



МОДЕЛЬ	Артикул	ОБЪЕМ БАКА
FOP/10A	44255	10 кг

37

# МОБИЛЬНАЯ СМАЗОЧНАЯ СИСТЕМА

GS-5



АВТОМОБИЛИ



СЕЛЬСКОЕ ХОЗЯЙСТВО



СТРОИТЕЛЬСТВО

СМАЗОЧНОЕ ОБОРУДОВАНИЕ

Полностью мобильная, управляемая одним человеком, ручная смазочная система. Разработана для обслуживания мастерских, оборудования, тракторов, грузовиков

Система состоит из насоса с пружиной с ножным приводом. Шланг заполняется смазкой, поступающей в пистолет. Одно нажатие обеспечивает 30 порций смазки.

Алюминиевый корпус пистолета выдерживает высокое давление, на нем есть переключатель: высокое давление (0.45 г смазки за порцию под давлением 10,000 PSI) / большой объем (1.25 г за порцию)

Функция переключателя высокого давления обеспечивает пробивку пресс-масленок

Насос полностью герметичен, что предотвращает его загрязнение

В комплекте с насосом идет крышка бочки, диск с резиновой окантовкой, высококачественный высокого давления 1.5 м шланг из полиуретана с внутренним диаметром 1/2", пистолетом со стальной трубкой и насадкой и 5 кг бочкой из пластика для смазки

## РЕКОМЕНДАЦИИ

с типами смазки с вязкостью включая NLGI 2

### Поставляет

до 1.25 г за ход  
при функции большой объем

Раздаточный пистолет для смазки для GS/5

МОДЕЛЬ	Артикул
KRGI//UB	44265



Давление  
10,000 PSI (690 BAR)

Строительному оборудованию требуется регулярная смазка в большом объеме

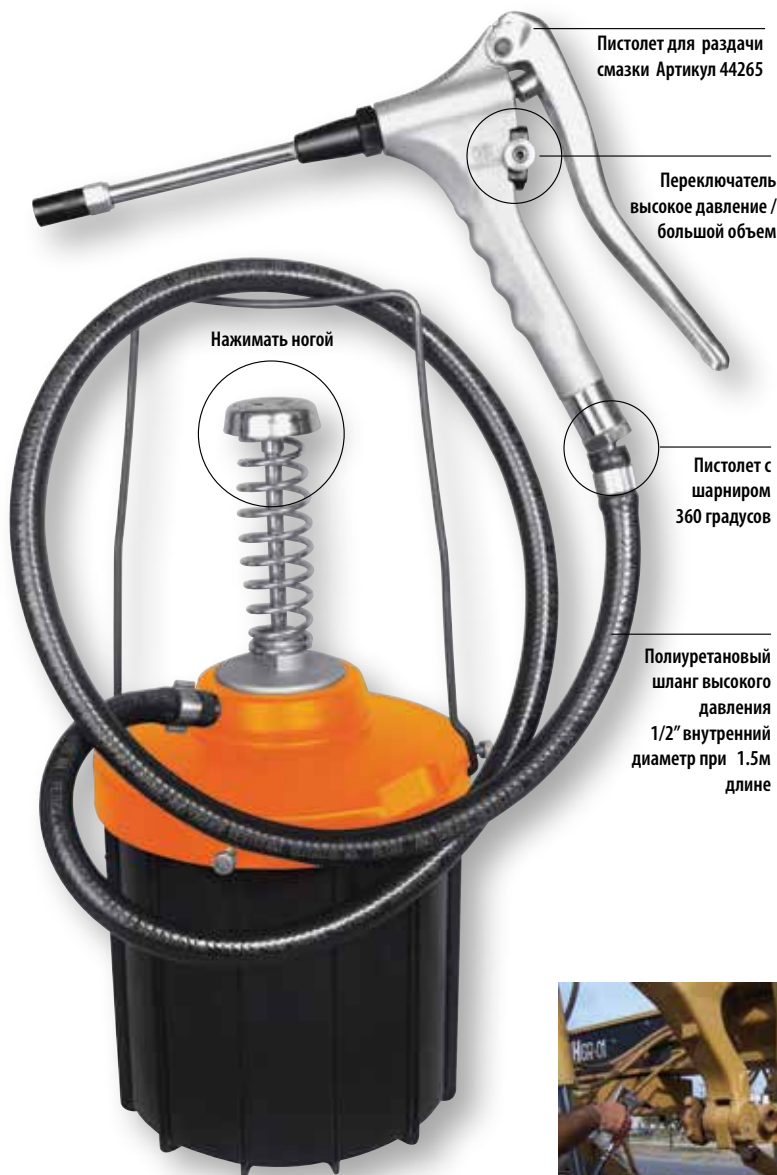

## Мобильная смазочная система

МОДЕЛЬ	Артикул	ОБЪЕМ БАКА	ДЛИНА НАСОСА ДО КРЫШКИ БОЧКИ	ДИАМЕТР КРЫШКИ БОЧКИ	РАЗМЕРЫ МЕМБРАНЫ		ДЛИНА ШЛАНГА
					РАЗМЕР СТАЛЬНОЙ ЧАСТИ МЕМБРАНЫ	ПОЛНЫЙ РАЗМЕР МЕМБРАНЫ	
GS/5	44250	5 кг	7-3/4" (197 mm)	8-1/2" (216 mm)	6-3/4" (171 mm)	8-1/8" (206 mm)	1.5 m

# НАСОС ДЛЯ СМАЗКИ ВЫСОКОГО ДАВЛЕНИЯ

GFP-HP



АВТОМОБИЛИ



ПРОМЫШЛЕННОСТЬ



СЕЛЬСКОЕ ХОЗЯЙСТВО

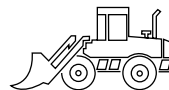

СТРОИТЕЛЬСТВО

Простой в использовании  
ручной портативный  
насос высокого давления

Обеспечивает смазку  
при высоком давлении,  
удобен в применении,  
идеален в использовании

Для машиностроения,  
оборудования, грузового  
и легкового транспорта

Насос имеет стальную  
конструкцию с  
алюминевой головкой и  
стальной камерой насоса

В комплекте - подъемная  
ручка, крышка на бочку,  
резиновая окантовка  
диска, 1220мм гибкий  
смазочный шланг с 4-х  
лепестковыми насадками.

Подъемная ручка

Для 20 кг ведра для  
смазки

3,500 PSI  
(240 BAR)

Поставляет

1.5г / ход



## РЕКОМЕНДАЦИИ

Перед первоначальным  
использованием насоса  
налейте 30мл топлива  
во входное отверстие  
насоса и нажимайте рычаг  
до момента как смазка  
начнет расдачу.

МОДЕЛЬ	Артикул	ОБЪЕМ ВЕДРА	ДЛИНА НАСОСА	ДИАМЕТР КРЫШКИ БОЧКИ	ТИП ТАРЕЛКИ / ДИСКА	РАЗМЕРЫ МЕМБРАН		
						ВНЕШНИЙ ДИАМЕТР СТАЛЬНОЙ ЧАСТИ МЕМБРАНЫ	ПОЛНЫЙ РАЗМЕР МЕМБРАНЫ	ВНУТРЕННИЙ ДИАМЕТР МЕМБРАНЫ
GFP/HP-03/PRO	44230	20 кг	13.11/16" (348 mm)	12" (310 mm)	Резиновая окантовка	9.1/2"	11.11/32"	1"

39

## НАСОСЫ ДЛЯ СМАЗКИ



ПРОМЫШЛЕННОСТЬ



АВТОМОБИЛИ



СЕЛЬСКОЕ ХОЗЯЙСТВО

GFP-03

GFP-04

FLP

СМАЗОЧНОЕ ОБОРУДОВАНИЕ

Прост в использовании

Для заправки смазочных шприцов

Экономичен

В комплекте - оцинкованный насос, крышка на бочку, алюминиевый прижимной диск с соединением мама

Резиновая окантовка прижимного диска для конусовидных моделей ведра

**РЕКОМЕНДАЦИИ**

Для легких смазок с вязкостью включая NLGI 2



GFP-03-PRO/UNI



FLP/241/288

Металлический диск с противосмазочной резиновой окантовкой, которая очень эффективна при удалении смазки со стенок контейнера. Ручка удобна для перемещения диска после выкачки смазки из контейнера

**Поставляет**  
до 28г за ход

**РЕКОМЕНДАЦИИ**

перед первоначальным использованием насоса налейте 30мл масла во входное отверстие насоса и нажимайте рычаг до момента, как смазка начнет раздачу. Не давите на рычаг.

МОДЕЛЬ	Артикул	ОБЪЕМ ВЕДРА	ДЛИНА НАСОСА	ДИАМЕТР КРЫШКИ БОЧКИ	ТИП МЕМБРАНЫ /ДИСКА	РАЗМЕРЫ МЕМБРАН			АДАПТОР МАМА
						ВНЕШНИЙ ДИАМЕТР СТАЛЬНОЙ ЧАСТИ МЕМБРАНЫ	ПОЛНЫЙ РАЗМЕР МЕМБРАНЫ	ВНУТРЕННИЙ ДИАМЕТР МЕМБРАНЫ	
GFP/03-PRO/UNI	44212	20 кг	18" (457 mm)	12" (310 mm)	Резиновая окантовка	9.1/2" (241 mm)	11-11/32" (288 mm)	1.1/2" (38 mm)	универсальный
GFP/04-PRO/UNI	44221	50 кг	30" (760 mm)	15" (381 mm)	Резиновая окантовка	12.11/16" (322 mm)	15" (380 mm)	1.1/2" (38 mm)	универсальный

МОДЕЛЬ	Артикул	ОБЪЕМ ВЕДРА	СТАЛЬНОЙ ВНЕШНИЙ ДИАМЕТР ДИСКА	ВНЕШНИЙ ДИАМЕТР МЕМБРАНЫ	ВНУТРЕННИЙ ДИАМЕТР МЕМБРАНЫ	ДЛЯ ИСПОЛЬЗОВАНИЯ С НАСОСОМ Т.М. GROZ
<b>РЕЗИНОВАЯ ОКАНТОВКА МЕМБРАНЫ</b>						
FLP/241-288	44322	20 кг	9-1/2" (241 mm)	11-11/32" (288 mm)	1-1/2" (38 mm)	GFP/03

# 40

## НАГНЕТАТЕЛЬ ГУСТОЙ СМАЗКИ С НАСОСОМ 50:1



АВТОМОБИЛИ



ПРОМЫШЛЕННОСТЬ

Промышленный пневматический нагнетатель густой смазки Мирового класса Гарантированное

качество в использовании

Насос для густой смазки 50:1

Для работы в трудных условиях - идеален для промышленного применения, мастерских, ферм, сооружений и как части мобильных смазочных систем

Полностью металлическая конструкция, подвижные детали сделаны с ЧПУ и закалены для высокой износостойкости

Диаметр поршня в насосе 63мм

Оснащен сетчатым фильтром на входе всасывающей трубки для очищения смазки

Поставляется с крышкой на емкость, профессиональным смазочным пистолетом с z-образным шарнирным соединением, прижимным диском с резиновой окантовкой, шлангом высокого давления

Наличие комплектации со встроенной стальной бочкой, колесами и ручкой для перемещения

### РЕКОМЕНДАЦИИ

Для легких типов смазки до категории NLGI No 2

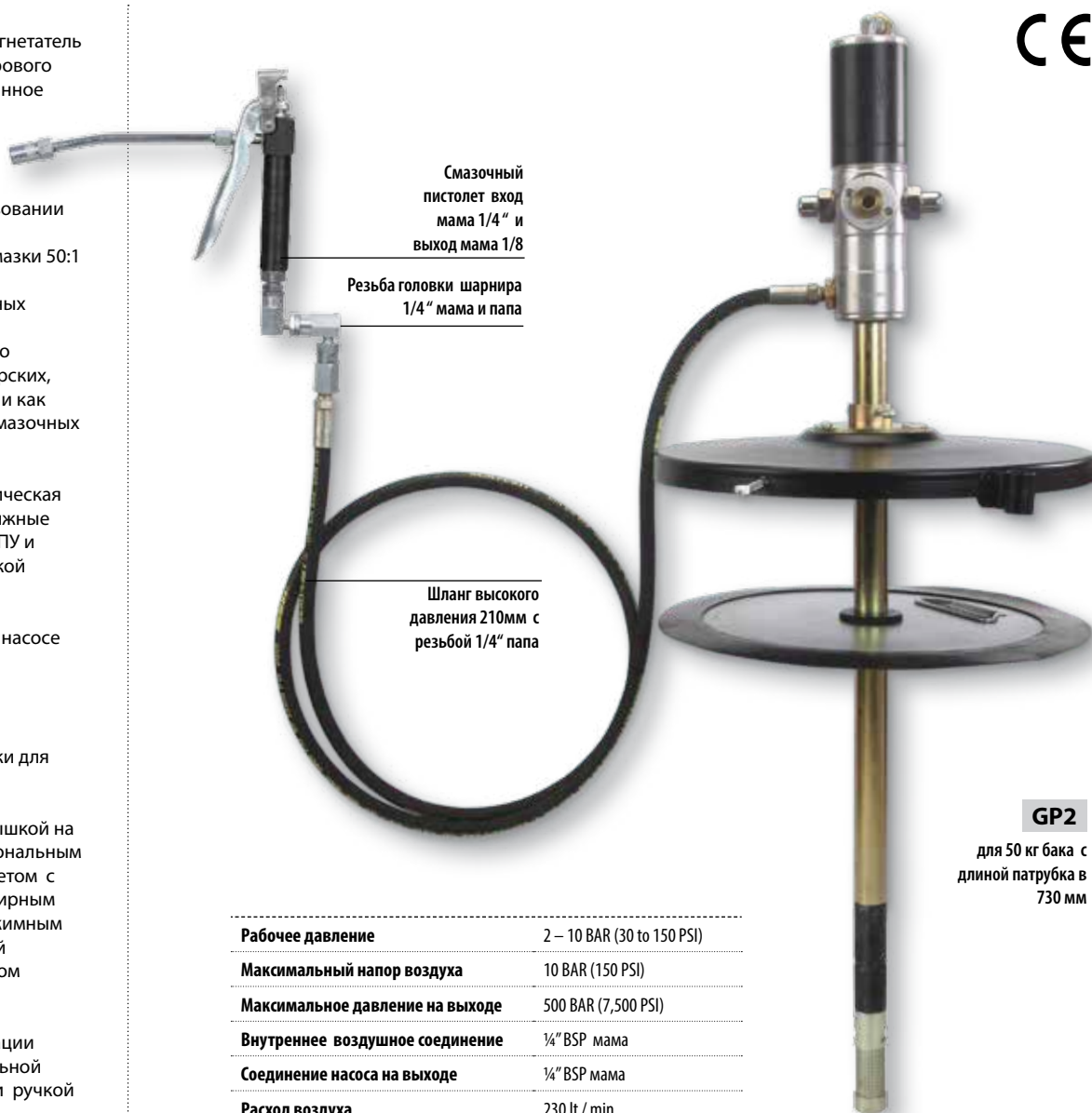

CE

Смазочный пистолет вход мама 1/4" и выход мама 1/8"

Резьба головки шарнира 1/4" мама и папа

Шланг высокого давления 210мм с резьбой 1/4" папа

GP2

для 50 кг бака с длиной патрубка в 730 мм

Рабочее давление	2 – 10 BAR (30 to 150 PSI)
Максимальный напор воздуха	10 BAR (150 PSI)
Максимальное давление на выходе	500 BAR (7,500 PSI)
Внутреннее воздушное соединение	1/4" BSP мама
Соединение насоса на выходе	1/4" BSP мама
Расход воздуха	230 lt / min
Выход смазки по категории вида смазки NLGI No. 2	1.10 kg / min
Уровень шума	81 db

МОДЕЛЬ	Артикул	ДЛЯ БОЧЕК	Диаметр крышки бочки	РАЗМЕРЫ ПЛАСТИНЫ		
				СТАЛЬНОЙ КРАЙ	ПЛАСТИНА	ВНУТРЕННИЙ ДИАМЕТР МЕМБРАНЫ
GP1/ST/501/BSP	45410	20-30 кг	12" (310 mm)	9-1/2" (241 mm)	11-11/32" (288 mm)	1.16" (29.5 mm)
GP2/ST/501/BSP	45411	50-60 кг	15" (381 mm)	12-11/16" (322 mm)	15" (380 mm)	1.16" (29.5 mm)
GP3/ST/501/BSP	45412	180 кг	24.1/2" (612 mm)	21-5/8" (550 mm)	23-11/16" (602 mm)	1.16" (29.5 mm)



**НОВИНКА**

**BGRP/15**

**GP1**

**BGRP/30**

**GP2**

**BGRP/50**

**GP3**

СМАЗОЧНОЕ ОБОРУДОВАНИЕ



**GP1**  
для 20 кг баков  
длина патрубков  
440мм



**GP3**  
для бочек на  
180 кг патрубков  
950 мм

**BGRP/15**

с 15 кг  
встроенным  
баком



**BGRP/30**

с 30 кг  
встроенным  
баком



**BGRP/50**

с 50 кг  
встроенным  
баком



МОДЕЛЬ	Артикул	ОБЪЕМ ЕМКОСТИ
BGRP/15	45432	15 kg
BGRP/30	45430	30 kg
BGRP/50	45431	50 kg

**!** ПРЕДУПРЕЖДЕНИЕ  
Обязательно использовать  
фильтр-регулятор-лубрикатор

# 41

## БОЧКОВОЙ РЫЧАЖНЫЙ НАСОС ДЛЯ МАСЕЛ И АНТИФРИЗА

LBP-04

LBP-04-CL

LBP-06



АВТОМОБИЛИ



ПРОМЫШЛЕННОСТЬ

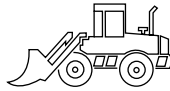

СТРОИТЕЛЬСТВО



ЖЕЛЕЗНОДОРОЖНЫЙ

Самая популярная модель насоса. Спроектирован для профессионального использования

Высококачественный стальной корпус с порошковым покрытием. Рифленая литая алюминиевая головка - для максимальной прочности

Комбинированный (1.1/2" & 2") встроенный резьбовой адаптер для бочек

Ручка рычага - из плакированной стали с прорезиненной рукояткой для удобства

Износостойкие латунные поршневые кольца и литой цинковый поршень

Комплектуется изогнутым раздаточным патрубком и телескопическим заборником для бочек объемом от 50 до 205 литров

### ПРИМЕНЯЕМЫЕ КОМПОНЕНТЫ

Сталь, алюминий, цинк, латунь, бутадиен-нитрильный каучук, вайтон\*  
\* кроме модели LBP-04

### ПРИМЕЧАНИЕ

В насосах с корпусом из прозрачного материала используются резиновые поршневые кольца и стальной поршень

### ПРОИЗВОДИТЕЛЬНОСТЬ

До 300 мл/ход

МОДЕЛЬ	Артикул
<b>БОЧКОВОЙ РЫЧАЖНЫЙ НАСОС ДЛЯ МАСЕЛ</b>	
LBP/04	44100
<b>БОЧКОВОЙ РЫЧАЖНЫЙ НАСОС ДЛЛЯ МАСЕЛ ПРОЗРАЧНЫЙ КОРПУС</b>	
LBP/04-CL	46950
<b>БОЧКОВОЙ РЫЧАЖНЫЙ НАСОС ДЛЯ АНТИФРИЗА</b>	
LBP/06	44120



### LBP-04

Насос для перекачки материалов на нефтяной основе, топочный мазут, моторные масла, тяжелые и легкие керосин. Невозвратный клапан выполнен из бутадиен-нитрильного каучука. Насос не подходит для использования материалов на водной основе, растворителей, кислот, антифризов, бензина и т.д.



### LBP/04-CL

Прозрачный корпус позволяет определить наличие оставшегося смазочного материала и исключить риск смешивания несовместимых компонентов

Также возможно визуально определить загрязнение корпуса маслами



### LBP-06

Насос предназначен для использования со следующими материалами: антифризы, растворители, автомобильные присадки, промышленные химикаты, материалы на нефтяной основе, другие некорродирующие жидкости. Невозвратный клапан выполнен из вайтоновой резины. Насос не предназначен для использования с жидкостями на водной основе, корродирующими материалами, бензином и т.п.

Также имеется модификация  
**С прозрачным цилиндрическим корпусом**

42

## БОЧКОВОЙ РЫЧАЖНЫЙ НАСОС

EBP-02



АВТОМОБИЛИ



МАСТЕРСКАЯ



НАСОСЫ И КОМПЛЕКТУЮЩИЕ

Хорошо подходит для разлива нефтепродуктов из бочек

Разработан в качестве оптимальной модели по доступной цене

Комбинированный (1.1/2" & 2") встроенный резьбовой адаптер для бочек

Поршневые кольца выполнены из нитрильного каучука для более плавного хода

Комплектуется изогнутым раздаточным патрубком и телескопическим пластиковым заборником для бочек

объемом от 50 до 205 литров (15-55 галлон)

**ПРИМЕНЯЕМЫЕ КОМПОНЕНТЫ**  
Сталь, алюминий, ПВХ, бутадиен-нитрильный каучук

**РЕКОМЕНДУЕТСЯ ИСПОЛЬЗОВАТЬ**  
Жидкости на нефтяной основе, топочный мазут, тяжелые и легкие нефтепродукты, дизель, керосин, моторные масла.

**НЕ ИСПОЛЬЗОВАТЬ**  
Жидкости на водной основе, растворители, кислоты, антифризы, бензин и т.п.

**ПРОИЗВОДИТЕЛЬНОСТЬ**



До 300 мл/ход

МОДЕЛЬ	Артикул
EBP/02	44115

43

## ВЕРТИКАЛЬНЫЙ РУЧНОЙ НАСОС

VLP



АВТОМОБИЛИ



МАСТЕРСКАЯ



Самовсасывающий высокопроизводительный вертикальный насос для использования с материалами на нефтяной основе

Стальная конструкция с алюминиевой литой головкой, стальным штоком и политетрафторэтиленовыми уплотнителями

Поршень - из цинка с износостойкими латунными поршневыми кольцами

В комплекте чугунный 2" резьбовой адаптер для бочек

**ПРИМЕНЯЕМЫЕ КОМПОНЕНТЫ**  
Сталь, алюминий, цинк, латунь, политетрафторэтилен

**РЕКОМЕНДУЕТСЯ ИСПОЛЬЗОВАТЬ**  
Жидкости на нефтяной основе высокой вязкости, растворители для лаков и красок

**НЕ ИСПОЛЬЗОВАТЬ**  
Бензин, материалы на водной основе и корродирующие жидкости

**ПРОИЗВОДИТЕЛЬНОСТЬ**



До 750 мл/ход

МОДЕЛЬ	Артикул	Для использования
VLP/01	44130	205л бочек



СЕЛЬСКОЕ ХОЗЯЙСТВО

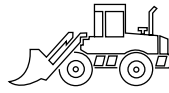

СТРОИТЕЛЬСТВО



АВТОМОБИЛИ



МАСТЕРСКАЯ

Наиболее популярный насос во всем мире. Модель роторного насоса фирмы GROZ превосходит остальные, т.к. имеет функцию двунаправленного действия, которая позволяет как откачать, так и закачать жидкость в емкость.

Высоконадежный и прочный. Вес 6,6 кг

Чугунный корпус с двумя лопастями для лучшей производительности и равномерной подачи

Подходит для бочек объемом от 50 до 205 литров

В комплекте - всасывающий заборник, чугунный 2" адаптер и раздаточный патрубок

#### ПРИМЕНЯЕМЫЕ КОМПОНЕНТЫ

Сталь, чугун, бутадиен-нитрильный каучук, вайтон

#### РЕКОМЕНДУЕТСЯ ИСПОЛЬЗОВАТЬ

Дизель, керосин, мазут, моторные масла, смазочные материалы (до SAE 90) и другие некорродирующие материалы

#### НЕ ИСПОЛЬЗОВАТЬ

Материалы на водной основе, антифризы, растворители, кислоты, бензин и т.п.



МАСЛО

ДИЗЕЛЬНОЕ  
ТОПЛИВО

КЕРОСИН

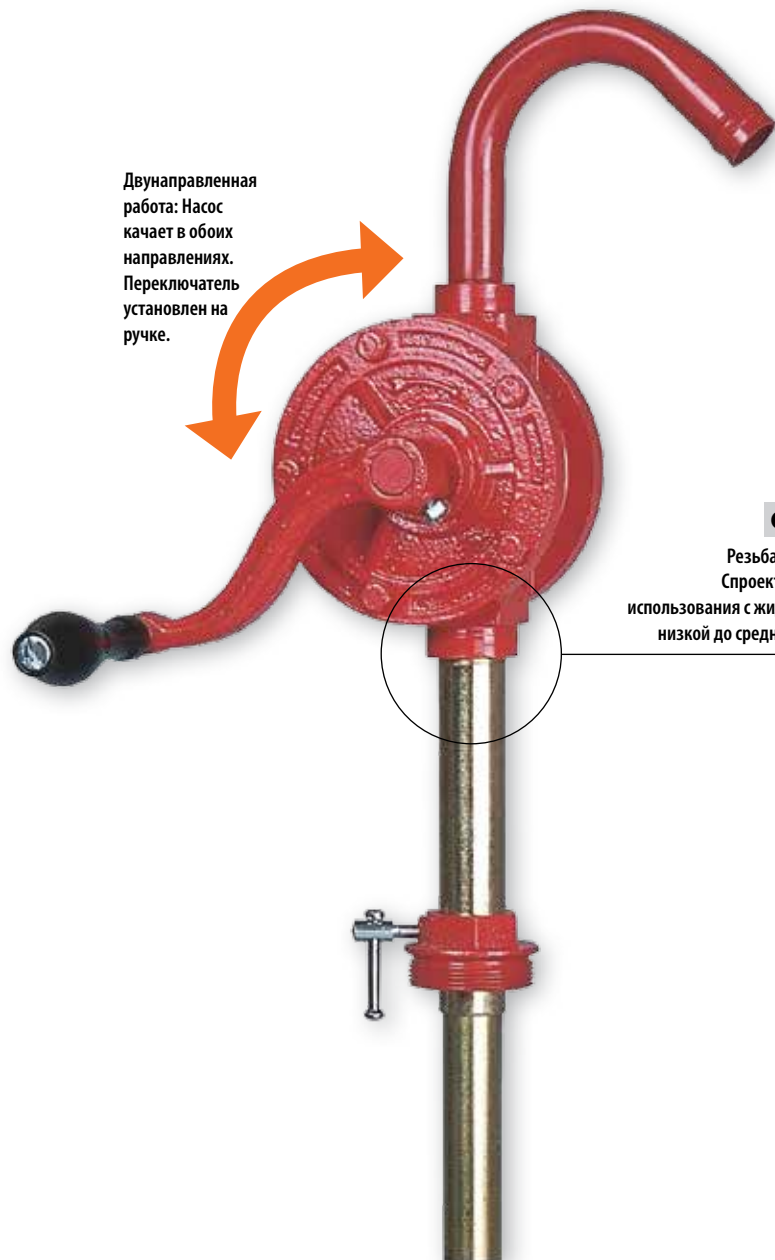

Двунаправленная работа: Насос качает в обоих направлениях. Переключатель установлен на ручке.

#### GNB-25

Резьба на входе 1".  
Спроектирован для использования с жидкостями от низкой до средней вязкости



#### РЕКОМЕНДАЦИИ

При работе с низковязкими жидкостями, такими как дизель, керосин и т.п., в раздаточный патрубок насоса желательно залить 30 мл жидкости, которая будет перекачиваться, или любого масла

#### ПРОИЗВОДИТЕЛЬНОСТЬ

5Л ЗА 20 ОБОРОТОВ ДЛЯ ДИЗЕЛЬНОГО ТОПЛИВА

МОДЕЛЬ	Артикул	ВХОД НАСОСА	РАЗДАТОЧНЫЙ ПАТРУБОК	ЗАБОРНИК
GNB/25/3R/SPL	44052	1"	Стальной	3 рс. Жесткий

45

# РЫЧАЖНЫЙ БОЧКОВОЙ НАСОС ФРОНТАЛЬНОГО ТИПА

A2



АВТОМОБИЛИ



ПРОМЫШЛЕННОСТЬ



МАСТЕРСКАЯ

Оригинальный насос с рычагом во фронтальном положении

Облегчает работу и позволяет использовать насос когда бочка находится в углу или другом труднодоступном месте

Высокопрочная литая алюминиевая головка с 2" резьбовым адаптером

Латунные поршневые кольца с увеличенным сроком службы

Отсутствие клепаных соединений, гарантирует 100% ремонтпригодность

"Встроенный" наконечник у раздаточного шланга для удобства хранения

В комплект входит 1,8 м шланг из ПВХ-нитрила с металлическим наконечником и пружинный хомут

Поставляется с телескопическим заборником для использования с бочками от 50 до 205 литров

**ПРИМЕНЯЕМЫЕ КОМПОНЕНТЫ**

Сталь, алюминий, латунь, бутадиен-нитрильный каучук и ПВХ-нитрил

**РЕКОМЕНДУЕТСЯ К ИСПОЛЬЗОВАНИЮ**

Дизель, керосин, топочные мазуты, моторные масла, смазочные масла (до SAE90) и другие материалы, не вызывающие коррозию

**НЕ ИСПОЛЬЗОВАТЬ**

Материалы на водной основе, антифризы, растворители, кислоты, бензин и т.д.



Ручная настройка для использования с легкими и тяжелыми жидкостями



2" резьбовой адаптер

Встроенный открыватель для бочек



Компактный дизайн, позволяющий хранить насос в контейнере, облегчает работу



Позиция А



Ручная настройка для использования с легкими жидкостями

Позиция Б



Установить рукоятку для перекачки тяжелых жидкостей.

телескопический заборник

1,8 м шланг из ПВХ с металлическим наконечником и пружинный хомут

НАСОСЫ И КОМПЛЕКТУЮЩИЕ

МОДЕЛЬ	АТИКУЛ
A2H/BL	44110

**ПРОИЗВОДИТЕЛЬНОСТЬ**  
До 250 мл/ход

# 46

## ЛИТРОВЫЙ (КВАРТОВОЙ) НАСОС

QSP



АВТОМОБИЛИ



ПРОМЫШЛЕННОСТЬ



МАСТЕРСКАЯ

Надежный промышленный насос, который перекачивает 1 литр за 1 ход

Экономичный способ перекачать точный объем жидкости

Особенно полезен, когда требуется измерить перекаченный объем. В насосе используется механизм зубчатой передачи

Насос имеет встроенный 2" адаптер и идет в комплекте с телескопическим заборником для использования с бочками объемом от 50 до 205 литров

### Другие особенности модели:

- а. Пружинная трубка обратного слива для перелившейся жидкости
- б. Рукоятка, позволяющая установить замок на насос, когда он не используется.
- с. Контргайка для фиксации выходного крана в любом направлении

### ПРИМЕНЯЕМЫЕ КОМПОНЕНТЫ

Сталь, алюминий, нитрильный каучук, ацеталь

### РЕКОМЕНДУЕТСЯ К ИСПОЛЬЗОВАНИЮ

Трансмиссионные и смазочные масла, жидкости на нефтяной основе, дизель, керосин

### НЕ ИСПОЛЬЗОВАТЬ

Жидкости на водной основе и другие корродирующие материалы

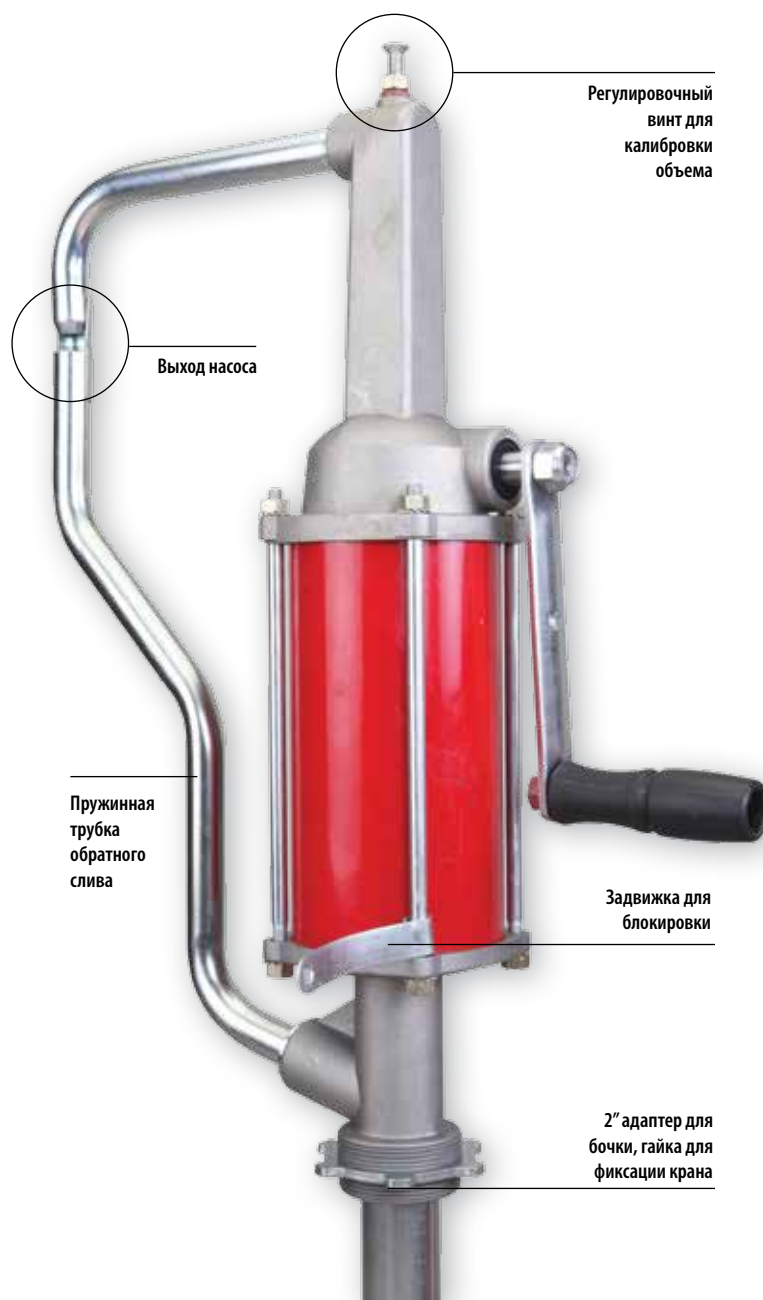
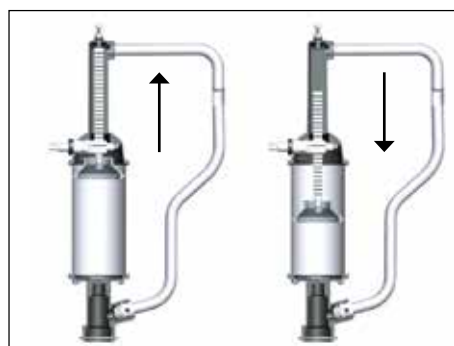

МОДЕЛЬ

Артикул

QSP/01

44187

ПРОИЗВОДИТЕЛЬНОСТЬ

1 литр/ход



47

# РЫЧАЖНЫЙ НАСОС ДЛЯ ТЯЖЕЛЫХ МАСЕЛ

LLP

Простой насос, предназначенный для перекачки тяжелых масел для бочек 205 л.

Оцинкованный корпус с литой алюминиевой головкой

Адаптер патрубка с литой алюминиевой головкой подходит для бочек с резьбой 2"

Поставляется с ПВХ шлангом с резьбой 60" и патрубком для эффективной раздачи

#### НЕ ИСПОЛЬЗОВАТЬ

С продуктами на водной основе низкой вязкости и прочими корродирующими материалами



НАСОСЫ И КОМПЛЕКТУЮЩИЕ

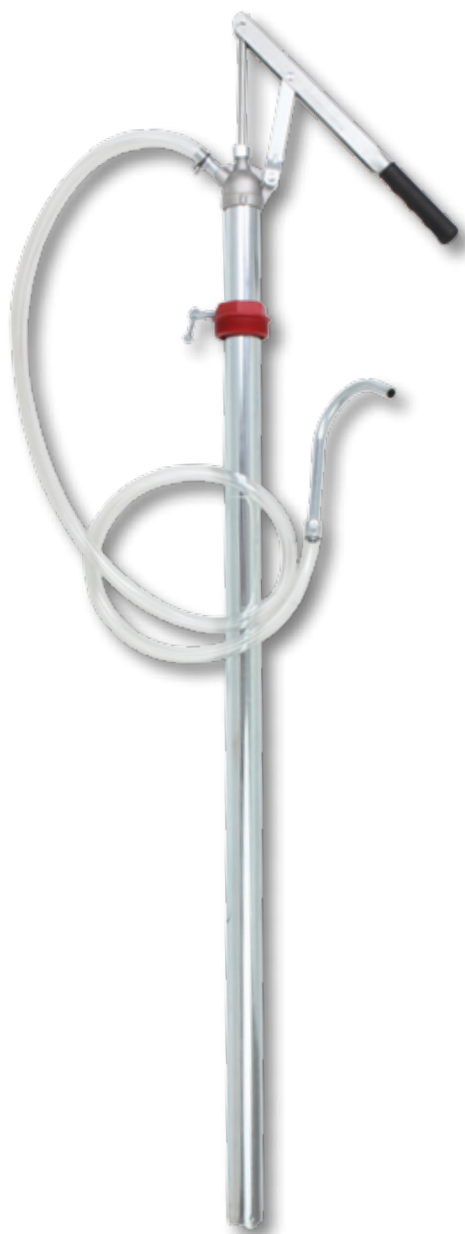

#### ПРОИЗВОДИТЕЛЬНОСТЬ



75мл/ за ход

МОДЕЛЬ	АРТИКУЛ
LLP/02	44141



АВТОМОБИЛИ



МАСТЕРСКАЯ

Роторный бочковой насос с литым алюминиевым корпусом. Прочные ротор и лопасти выполнены из литого цинка

Идеален для применения в промышленности и автомобильной отрасли

В комплекте: 2" резьбовой адаптер из чугуна и литая алюминиевая ручка с предохранителем

В комплекте: трехсекционный заборник для использования с бочками от 50 до 205 литров

#### ПРИМЕНЯЕМЫЕ КОМПОНЕНТЫ

Алюминий, цинк, сталь, бутадиен-нитрильный каучук, ПВХ-нитрил

#### РЕКОМЕНДУЕТСЯ ИСПОЛЬЗОВАТЬ

Бензин, дизель, керосин, масла (до SAE60), антифриз

#### НЕ ИСПОЛЬЗОВАТЬ

Корродирующие жидкости, растворители, кислоты, щелочи и т.д.

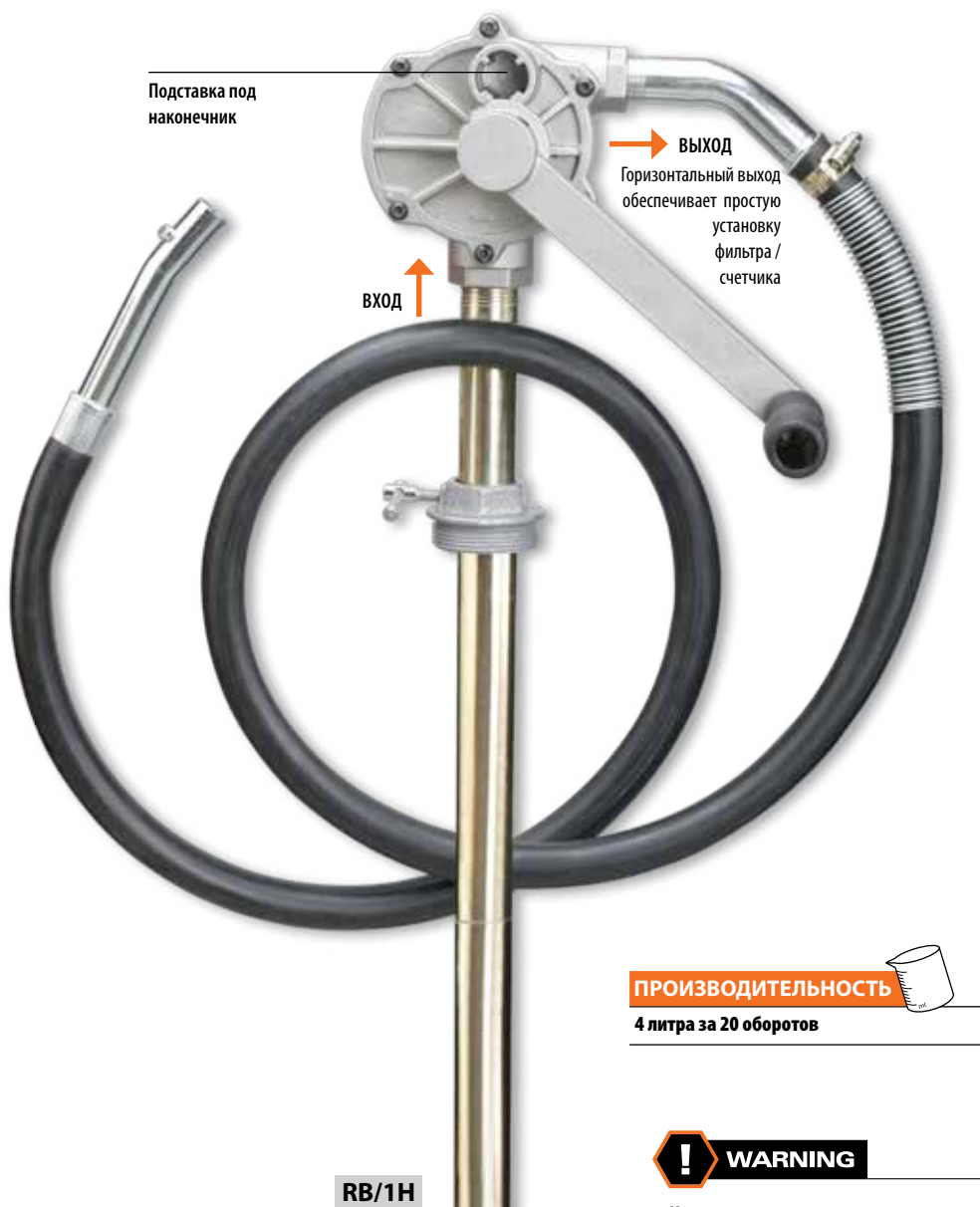

Подставка под наконечник

Выход

Горизонтальный выход обеспечивает простую установку фильтра / счетчика

Вход



RB/1

Насос комплектуется стальным раздаточным патрубком

RB/1H

#### ПРОИЗВОДИТЕЛЬНОСТЬ

4 литра за 20 оборотов

#### ! WARNING

Использование топлива, содержащего этанол, приведет к более частой замене резиновых деталей

Нельзя использовать насос вблизи огня или источника искр. Некоторые вещества могут быть взрывчатыми и опасными для перекачки

МОДЕЛЬ	АРТИКУЛ	РАДАТОЧНЫЙ ПАТРУБОК
RB/1	44030	Стальной
RB/1H	44031	1,8 м раздаточный шланг из ПВХ-нитрила с металлическим наконечником и пружинным хомутом



# 49

## РОТОРНЫЙ РЕДУКТОРНЫЙ НАСОС 3:1

RB-3



Роторный бочковой насос для топлива с трехкратным усилением. За один полный оборот рукоятки ротор совершает три оборота

Идеален там, где нужны большие объемы перекачки топлива: на стройплощадках, заводских цехах, авиации, фермах, судах и пр.

Литой алюминиевый корпус с металлокерамическими шестернями, приводящими в движение ротор и лопасти из литого цинка

В комплекте трехсекционный заборник для использования с бочками от 50 до 205 литров

**В наличии**

Гибкий раздаточный шланг 1,8 м с металлическим краном

**ПРИМЕНЯЕМЫЕ КОМПОНЕНТЫ**

Алюминий, цинк, сталь, бутадиен-нитрильный каучук, ПВХ-нитрил

**РЕКОМЕНДУЕТСЯ ИСПОЛЬЗОВАТЬ**

Бензин, дизель, керосин

**НЕ ИСПОЛЬЗОВАТЬ**

Корродирующие жидкости, растворители, кислоты, щелочи

**ВНУТРЕННИЕ ЭЛЕМЕНТЫ НАСОСА**

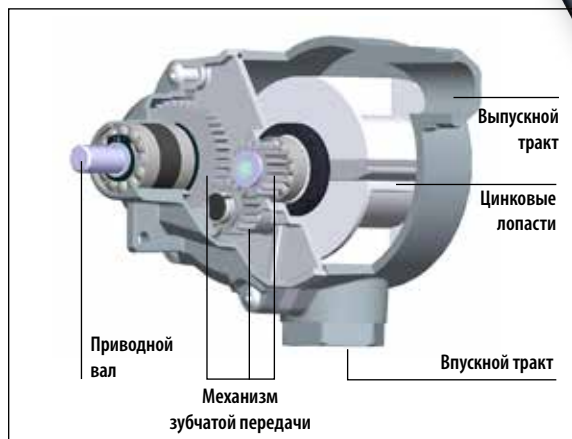

**ВЫПУСКНОЙ ТРАКТ**

Горизонтальная трубка выпускного тракта удобна для установки фильтра или измерительного устройства

Встроенный разъем для крепления раздаточного патрубка

ВПУСКНОЙ ТРАКТ

2" чугунный резьбовой адаптер

Литая алюминиевая ручка с предохранителем

RB/3H

**! ПРЕДУПРЕЖДЕНИЕ**

Использование топлива, содержащего этанол, приведет к более частой замене резиновых деталей

Нельзя использовать насос вблизи огня или источника искр. Некоторые вещества могут быть взрывчатыми и опасны для перекачки

**ПРОИЗВОДИТЕЛЬНОСТЬ**

до 205 литров за 3 минуты

МОДЕЛЬ	АРТИКУЛ	ОПИСАНИЕ
RB/3H	44198	Гибкий раздаточный шланг 1,8 м с металлическим краном

НАСОСЫ И КОМПЛЕКТУЮЩИЕ

# 50

## ПРОМЫШЛЕННЫЙ РОТОРНЫЙ НАСОС

RBP-3V

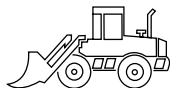

СТРОИТЕЛЬСТВО



АВТОМОБИЛИ



ПРОМЫШЛЕННОСТЬ



Стандартный промышленный роторный насос, но гораздо мощнее и прочнее, идеален для работы в экстремальных погодных условиях

Высота подачи жидкости до 6 м (20')

Цельный высокоточный чугунный корпус изготовлен на станках с ЧПУ

Ручка насоса приводит в действие высококачественный металлокерамический трехлопастной ротор внутри насосной камеры

Неизнашиваемые и самосмазывающиеся графитовые стержни

Высококачественные графитовые стержни позволяют перекачивать широкий диапазон топлива, в том числе дизельное с примесью этанола до 15%

Автоматическая работа с производительностью до 38 л/мин

В комплект входят 2" резьбовой адаптер, телескопический заборник с фильтром для использования с бочками объемом от 50 до 205 литров

### ПРИМЕНЯЕМЫЕ КОМПОНЕНТЫ

Чугун, сталь, графит, бумага, полипропилен

### РЕКОМЕНДУЕТСЯ ИСПОЛЬЗОВАТЬ

Используется для класс 1 и класс 2 воспламеняющихся и горючих жидкостей, как бензин, дизель, керосин, нафта, спирт и других растворителей, не причиняющих вреда оборудованию насоса.

### НЕ ИСПОЛЬЗОВАТЬ

Материалы на водной основе

### ПРОИЗВОДИТЕЛЬНОСТЬ

До 38 л/мин (10 GPM)

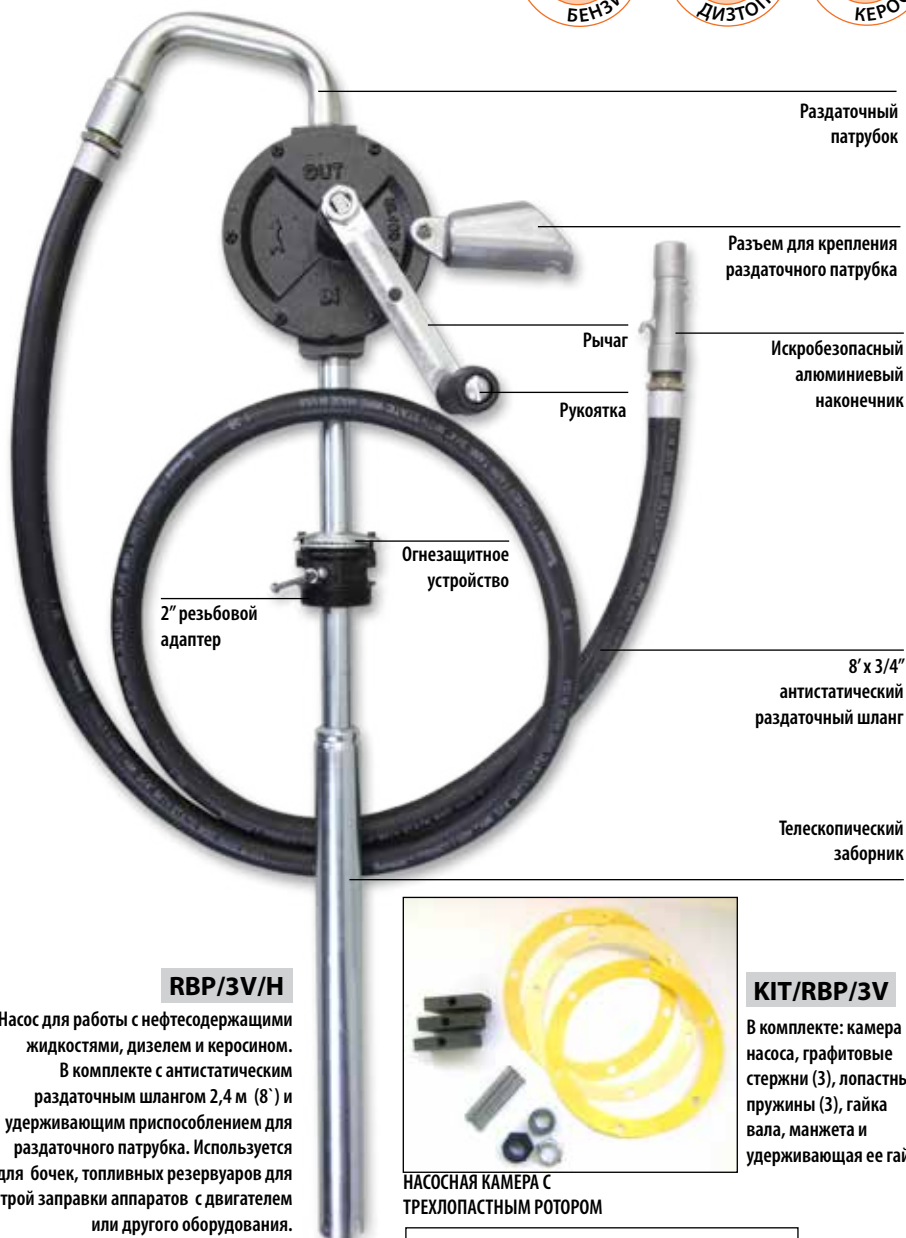

Раздаточный патрубок

Разъем для крепления раздаточного патрубка

Рычаг

Искробезопасный алюминиевый наконечник

Ручка

Огнезащитное устройство

2" резьбовой адаптер

8' x 3/4" антистатический раздаточный шланг

Телескопический заборник

### RBP/3V/H

Насос для работы с нефтесодержащими жидкостями, дизелем и керосином.

В комплекте с антистатическим раздаточным шлангом 2,4 м (8') и удерживающим приспособлением для раздаточного патрубка. Используется для быстрой заправки аппаратов с двигателем или другого оборудования.



НАСОСНАЯ КАМЕРА С ТРЕХЛОПАСТНЫМ РОТОРОМ

### KIT/RBP/3V

В комплекте: камера насоса, графитовые стержни (3), лопастные пружины (3), гайка вала, манжета и удерживающая ее гайка

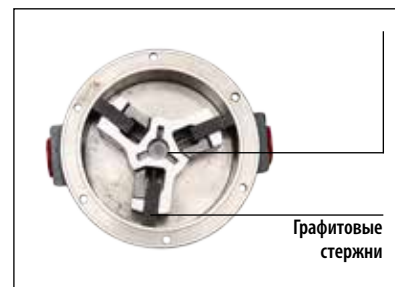

Графитовые стержни

МОДЕЛЬ	АРТИКУЛ	ОПИСАНИЕ
RBP/3V/H	44081	В комплекте с антистатическим раздаточным шлангом 2,4 м (8') и удерживающим приспособлением для раздаточного патрубка.
KIT/RBP/3V	44086	В комплекте: камера насоса, графитовые стержни (3), лопастные пружины (3), гайка вала, манжета и удерживающая ее гайка

# 51

## ДИАФРАГМЕННЫЙ НАСОС

DPP-1



СТРОИТЕЛЬСТВО



АВТОМОБИЛИ

Высокопрочный насос для топлива с производительностью до 1 галлона за 5 ходов (800 мл/ход)

Идеален для применения в местах, где нет легкого доступа к сжатому воздуху или электричеству, таких как фермы, строительные площадки, суда и пр.

Шток выполнен из нержавеющей стали, диафрагма - из высоко-нитрильного каучука

В комплекте: 2" литой резьбовой адаптер и прочная стальная ручка с предохранителем

Впускной тракт оснащен легкодоступным для очистки сетчатым фильтром

Телескопический заборник с обратным клапаном

Для использования с бочками объемом от 50 до 205 литров

### ПРИМЕНЯЕМЫЕ КОМПОНЕНТЫ

Алюминий, сталь, нержавеющая сталь, полиацеталь, бутадиен-нитрильный каучук

### РЕКОМЕНДУЕТСЯ ИСПОЛЬЗОВАТЬ

Бензин, дизельное топливо, топочный мазут, моторные масла и другие легкие нефтепродукты

### НЕ ИСПОЛЬЗОВАТЬ

Корродирующие жидкости, растворители, кислоты, щелочи и т.д.

### ПРОИЗВОДИТЕЛЬНОСТЬ

До 800 мл за ход

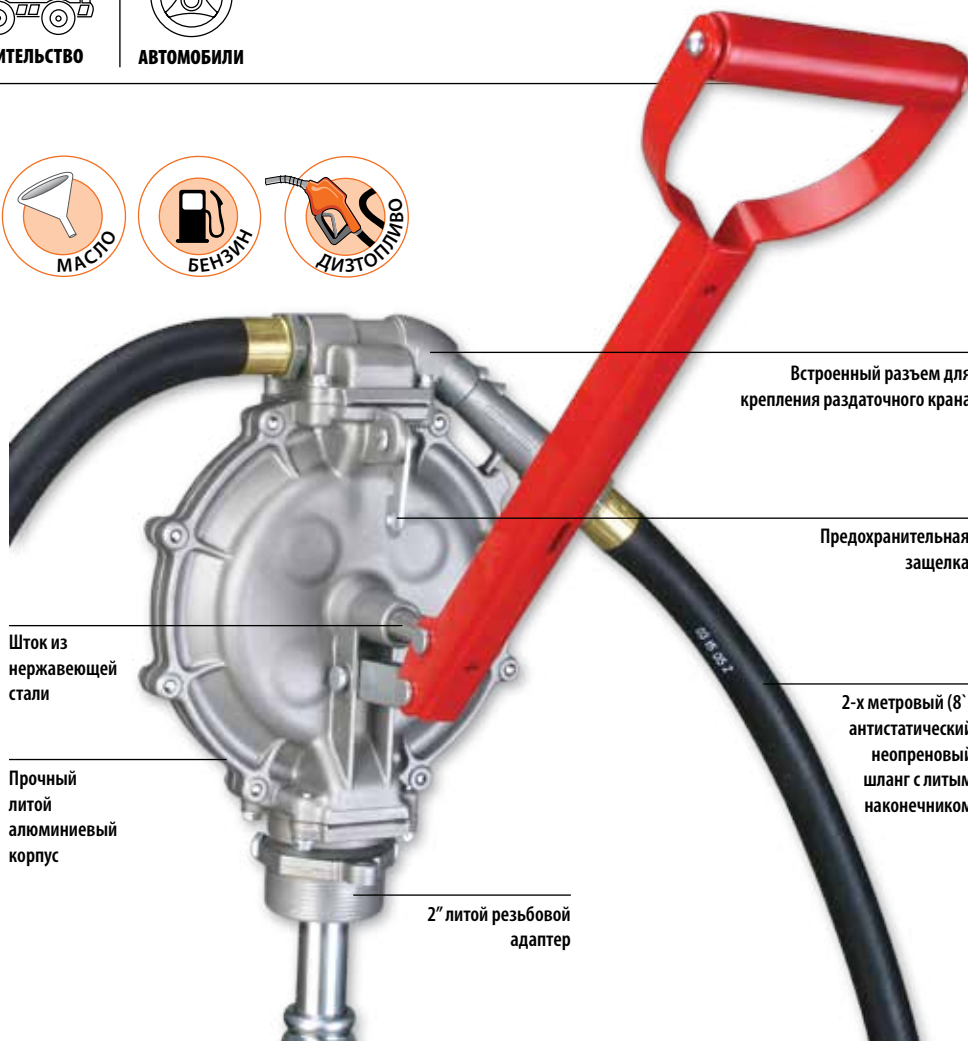

Встроенный разъем для крепления раздаточного крана

Предохранительная защелка

Шток из нержавеющей стали

Прочный литой алюминиевый корпус

2" литой резьбовой адаптер

2-х метровый (8') антистатический неопреновый шланг с литым наконечником

### ВНУТРЕННИЕ ЭЛЕМЕНТЫ НАСОСА

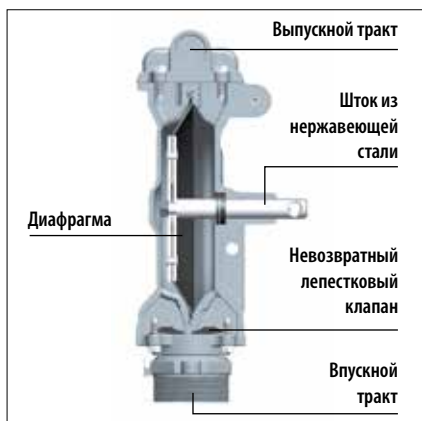

Выпускной тракт

Шток из нержавеющей стали

Диафрагма

Невозвратный лепестковый клапан

Впускной тракт

### ! ПРЕДУПРЕЖДЕНИЕ

Использование топлива, содержащего этанол, приведет к более частой замене резиновых деталей

Не использовать топливо с содержанием этанола более 10%

Не работать вблизи огня или источника искр. Некоторые жидкости являются взрывоопасными.

Насос разработан для работы преимущественно с низковязкими жидкостями. Перекачка тяжелых материалов может вызвать высокое давление и привести к возникновению трещин.

**Примечание:** Насос оснащен дренажным отверстием, по которому перелившаяся жидкость стекает назад в бочку

МОДЕЛЬ	Артикул	ОПИСАНИЕ
DPP/1	44195	В комплекте с Насосом
<b>ЗАПАСНЫЕ ЧАСТИ</b>		
ZSA/DPM/DPP/01	44189	Диафрагма
ZGKT/DPP/1	44194	Клапан насоса

НАСОСЫ И КОМПЛЕКТУЮЩИЕ

# РУЧНЫЕ МАСЛОНАГНЕТАТЕЛИ С ЕМКОСТЬЮ И БЕЗ



ПРОМЫШЛЕННОСТЬ



МАСТЕРСКАЯ



ДЛЯ МОРСКОГО ТРАНСПОРТА

BLP-02

OLP-12

OLP-16

## Насос разработан для перекачивания трансмиссионных и тяжелых масел

Оцинкованный корпус насоса с литой  
алюминиевой головкой и установочным  
фланцем

Стальная крышка с порошковым  
напылением

Износостойкие латунные поршневые  
кольца и литой цинковый поршень

В комплекте 1,2 м (48") гибкого  
топливного шланга из ПВХ с  
раздаточным краном

Имеется модификация,  
укомплектованная стальным ведром  
объемом 12 или 16 литров

### ПРИМЕНЯЕМЫЕ КОМПОНЕНТЫ

Сталь, алюминий, цинк, латунь,  
бутадиен-нитрильный каучук, ПВХ

### РЕКОМЕНДУЕТСЯ ИСПОЛЬЗОВАТЬ

Трансмиссионные и тяжелые масла

### НЕ ИСПОЛЬЗОВАТЬ

Жидкости на водной основе и другие  
корродирующие материалы



### BLP-02

Для использования  
с бочками объемом  
20 литров



Регулировка  
рукоятки под  
различную  
вязкость  
жидкости

### OLP-12

Насос имеет регулировку  
рукоятки для удобства  
работы с жидкостями  
различной вязкости.  
Комплектуется стальным  
ведром с порошковым  
покрытием объемом 12  
литров

### OLP-16

Насос имеет регулировку  
рукоятки для удобства  
работы с жидкостями  
различной вязкости.  
Комплектуется стальным  
ведром с порошковым  
покрытием объемом 16  
литров

МОДЕЛЬ	Артикул	Производительность	Длина насоса	Диаметр крышки бочки
BLP/02	44150	20 л	18" (450 mm)	12" (310 mm)
OLP/12	44180	12 л	18" (450 mm)	8-13/16" (224 mm)
OLP/16	44181	16 л	20-5/8" (524 mm)	8-13/16" (224 mm)

### ПРОИЗВОДИТЕЛЬНОСТЬ

Для серии BLP: До 60 мл/ход  
Для серии OLP: До 125 мл/ход



53

# НАСОС EZEE FLO ДЛЯ КАНИСТР

EZF/2



АВТОМОБИЛИ



ПРОМЫШЛЕННОСТЬ



Многоцелевой ручной насос разработан для удобной работы с канистрами объемом 20-30 литров с горловиной с 2" внешней резьбой

Высокопрочный стальной заборник. Головка насоса выполнена из полиэтилена высокой плотности

Сменные резьбовые адаптеры. Стандартный адаптер используется для канистр с горловиной, имеющей внешнюю резьбу.

1220 мм раздаточный шланг

Металлический изогнутый наконечник

Головка насоса имеет клапан для слива лишней жидкости в контейнер

### ПРИМЕНЯЕМЫЕ КОМПОНЕНТЫ

Сталь, полиэтилен, дерлин, ПВХ

### РЕКОМЕНДУЕТСЯ ИСПОЛЬЗОВАТЬ

Моторные масла, масла для 2-тактных двигателей, трансмиссионные масла, дизель, 100%-й антифриз

### НЕ ИСПОЛЬЗОВАТЬ

Материалы на водной основе и другие корродирующие жидкости



Удлинитель на заборник



НАСОСЫ И КОМПЛЕКТУЮЩИЕ

МОДЕЛЬ	АРТИКУЛ	ДЛИНА ШЛАНГА	ВНЕШНИЙ ДИАМЕТР ЗАБОРНИКА
EZF/2	44171	1220 mm	1" (25.4 mm)

ПРОИЗВОДИТЕЛЬНОСТЬ

1 литр за 15 ходов



# ПНЕВМАТИЧЕСКИЙ БОЧКОВОЙ НАСОС



ПРОМЫШЛЕННОСТЬ



АВТОМОБИЛИ



МАСТЕРСКАЯ

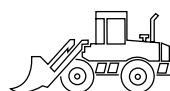

СТРОИТЕЛЬСТВО

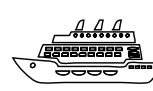

ДЛЯ МОРСКОГО ТРАНСПОРТА

Промышленный насос мирового уровня - легкий в эксплуатации, с гарантированной производительностью

Насос спроектирован для работы в тяжелых условиях. Идеален для использования на производстве, в цехах, фермах, строительных площадках или как часть мобильной маслораздаточной системы

Все металлические детали выполнены на станке с ЧПУ, движущиеся детали закалены для получения высокой износостойкости

Возвратно-поступательный поршень диам. 63,5 мм (2,5") приводится в движение пневмодвигателем

Заглушка насоса в нижней части заборника снабжена невозвратным клапаном с резьбой 1" мама

Также впускной тракт насоса снабжен встроенным сетчатым фильтром

## ПРИМЕНЯЕМЫЕ КОМПОНЕНТЫ

Сталь, латунь, алюминий  
Высоконитрильный каучук, полиуретан, турсит\*, нейлон\*\*  
\* Только в насосах 3:1 и 5:1  
\*\* Только в насосах 1:1

## ! ПРЕДУПРЕЖДЕНИЕ

Сжатый воздух для насоса должен быть очищен и высушен. Обязательно использовать фильтр-регулятор-лубрикатор



<< Внутренние элементы насоса

## СПЕЦИФИКАЦИЯ

Рабочее давление	2 - 10 BAR (30 - 150 PSI)
Максимальное давление	10 BAR (150 PSI)
Внутреннее соединение	¼" BSP мама
Выход насоса	½" BSP мама
Вход насоса	1" BSP мама
Уровень шума	81 db

## Модификация насоса с передаточным числом 1:1

Раздаточный насос для быстрого разлива топлива из больших бочек в канистры. Насос двойного действия с производительностью до 40 л/мин

Идеален для работы с жидкостями от низкой до средней вязкости (до SAE 80), для перекачки на небольшие расстояния (5 метров)

Расход воздуха: 270 л/мин



↑ ↓ ДВОЙНОГО ДЕЙСТВИЯ



OP/T3/11B/BSP

МОДЕЛЬ	АРТИКУЛ	ОПИСАНИЕ
OP/T3/11B/BSP	45342	Трубка для бочки 205 л. и адаптер

ПРОИЗВОДИТЕЛЬНОСТЬ

До 40 л/мин (10.5 галлон/мин)





OP-11

OP-31

OP-51

### Модификация насоса с передаточным числом 3:1

Один из самых популярных пневматических насосов в мире

Насос одинарного действия с производительностью до 14 л/мин

Идеален для работы с маслами от средней до высокой вязкости (до SAE 130). Расстояние подачи масла до 30 м. Часто используется со специальной тележкой.

Расход воздуха: 230 л/мин



OP/T3/31B/N



НАСОСЫ И КОМПЛЕКТУЮЩИЕ

МОДЕЛЬ	АРТИКУЛ	ОПИСАНИЕ
OP/T3/31B/BSP	45340	Трубка для бочки 205 л. и адаптер

**ПРОИЗВОДИТЕЛЬНОСТЬ**

До 14 л/мин



### Модификация насоса с передаточным числом 5:1

Пневматический насос высокого давления с передаточным числом 5

Насос двойного действия с производительностью до 18 л/мин

Идеален для использования с маслами высокой вязкости (до SAE 240). Расстояние передачи масла до 50 м. В большинстве случаев используется совместно с тележкой, с или без раздаточного шланга, а также со стационарной установкой для централизованной раздачи масла.

Расход воздуха: 250 л/мин



ДВОЙНОГО ДЕЙСТВИЯ



OP/S/51B/N



МОДЕЛЬ	АРТИКУЛ	ОПИСАНИЕ
OP/T3/51B/BSP	45344	Трубка для бочки 205 л. и адаптер

**ПРОИЗВОДИТЕЛЬНОСТЬ**

До 18 л/мин



# 55

## ПНЕВМАТИЧЕСКИЙ ДИАФРАГМЕННЫЙ НАСОС



ПРОМЫШЛЕННОСТЬ



СЕЛЬСКОЕ ХОЗЯЙСТВО



МАСТЕРСКАЯ



СТРОИТЕЛЬСТВО



ДЛЯ МОРСКОГО ТРАНСПОРТА

Насос с двойной мембраной работает от сжатого воздуха. Разработан для случаев, когда требуется перекачивать большие объемы за короткое время.

Эти насосы могут работать с загрязненными жидкостями. Их можно использовать, чтобы откачать жидкость из колодца или перекачивать смесь таких продуктов как масла, вода и антифриз.

### Позволяет работать с жидкостями с высоким содержанием твердых частиц.

Отсутствие близко расположенных или вращающихся деталей позволяет перекачивать жидкости, содержащие твердые частицы достаточно большого размера.

**Самозаполняющийся насос:** Данная модель насоса (используется система обратных клапанов) характеризуется высокой подъемной силой всасывания даже при работе на "сухом ходу" и с тяжелыми жидкостями

Не требует смазки и может работать на "сухом ходу", благодаря отсутствию близко расположенных или скользящих деталей.

Насос позволяет регулировать скорость потока и давление на выходе. Настройки работают за счет регулирования давления сжатого воздуха на входе и других параметров. Насос имеет широкую область применения.

Портативное и простое устройство. Насос легко доставляется к месту работы. Его достаточно подключить к линиям подачи воздуха и жидкости, и он готов к работе. Не требует сложной регулировки настроек.

Слив можно перекрыть без риска изнашивания или поломки насоса, так как давление на выходе не может быть выше давления воздуха на входе. Насос просто снизит скорость и остановится

Благодаря тому что контакт деталей с жидкостями сведен к минимуму, такие насосы наименее чувствительны к абразивному износу.

Насос является взрывобезопасным благодаря тому, что работает на сжатом воздухе.

Если жидкости, с которыми работает насос, совместимы с поверхностью его внешних деталей, то насос можно просто погрузить в жидкость, оставив над уровнем жидкости линию вывода.

Производительность насоса не уменьшается со временем благодаря тому, что в его механизме отсутствуют роторы, шестерни и поршни, которые со временем изнашиваются, что приводит к снижению скорости потока/производительности.

Однако, передаточное число мембранного насоса всегда 1:1, с таким насосом нельзя использовать расходомер. Стандартную модель насоса нельзя использовать с воспламеняющимися жидкостями (бензин).

Все модификации насоса используют для работы сжатый воздух 20-100 PSI (1.40-6.89 бар). Вход воздушной магистрали для всех моделей 1/4" NPT мама

### Есть 2 модификации насоса, отличающиеся материалом корпуса:

#### а. Алюминий:

У насоса с алюминиевым корпусом мембрана выполнена из Hytrel® (TPPE). Hytrel® позволяет использовать насос при высоких температурах и прослужит намного дольше, по сравнению с насосами, в которых используется мембрана из BUNA-N. Насос хорошо подходит для работы с маслами. Не рекомендуются абразивные и корродирующие жидкости.

#### б. Полипропилен:

Насосы с корпусом из полипропилена есть с разными мембранами

- i. **Santoprene® (TPO):** Отлично работают с абразивными жидкостями, кислотами, едкими щелочами и т.п.
- ii. **Teflon® (PTFE):** Наиболее химически инертный материал. Подходит для работы с высоко агрессивными жидкостями, такими как растворители и пр.

### Температуры для различных материалов

МАТЕРИАЛ КОРПУСА	ДИАПАЗОН ТЕМПЕРАТУР
алюминий	0 to 100°C
полипропилен	0 to 60°C
МАТЕРИАЛ ДИАФРАГМЫ	ДИАПАЗОН ТЕМПЕРАТУР
Hytrel® (TPPE)	0 to 80°C
Santoprene® (TPO)	0 to 90°C



**РАБОЧЕЕ ДАВЛЕНИЕ**  
20-100 PSI (1.4 - 6.89 BAR)



AODD

НОВИНКА

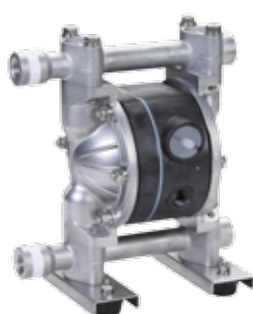

Артикул	44720	44722	44740
Модель	AODD/1-2/BAH/N	AODD/1-2/FPS/N	AODD/0-1/BAH/N
РАЗМЕР	1/2"	1/2"	1"
МАТЕРИАЛ	Алюминий	Полипропилен	Алюминий
ДИАФРАГМА	Hytrel®	Santoprene®	Hytrel®
СКОРОСТЬ ПОТОКА	0 - 50 л/мин	0 - 45 л/мин	0 - 110 л/мин
ВХОД / ВЫХОД НАСОСА NPT мама	1/2"	1/2"	1"
ВЫХОД ВОЗДУХА NPT мама	3/8"	3/8"	3/4"
МАКСИМАЛЬНЫЙ РАЗМЕР ЧАСТИЦ	1/32" (1.0 мм)	N/A	1/16" (2.0 мм)
ВЫСОТА ВСАСЫВАНИЯ ("СУХОЙ ХОД")	1,5 м	2,5 м	5,5 м
РАСХОД ВОЗДУХА	450 л/мин	350 л/мин	1200 л/мин
ПРИМЕНЯЕМЫЕ КОМПОНЕНТЫ	Алюминий, нержавеющая сталь, Hytrel®	Полипропилен, PTFE	Алюминий, нержавеющая сталь, Hytrel®
МАТЕРИАЛ МЕМБРАНЫ	Hytrel®	PTFE (Flat type)	Hytrel®
МАТЕРИАЛ МОТОРА	Алюминий	Ryton®	Алюминий
МАКСИМАЛЬНАЯ ТЕМПЕРАТУРА ЖИДКОСТИ	80°C	60°C	80°C
РЕКОМЕНДАЦИИ	Дизельное топливо, тормозная жидкость, лубрикатеры, отработанное масло, керосин, антифриз, нефть, моторное мало, трансмиссионное масло, тормозная жидкость, о тработанная вода и т.д.	Аdblue, этанол, гидроксид аммония, антифриз, отработанная вода и т.д.	Дизельное топливо, тормозная жидкость, лубрикатеры, отработанное масло, керосин, антифриз, нефть, моторное мало, трансмиссионное масло, тормозная жидкость, отработанная вода и т.д.

НАСОСЫ И КОМПЛЕКТУЮЩИЕ

Расходомер объемного типа. Выдерживает высокое давление. Можно монтировать в середине или конце распределительной линии

Использование механизма с овальными шестернями позволяет добиться высокой точности

Электронный дисплей работает от двух 1.5 V батарей

Прочный корпус - из литого алюминия с защитным покрытием

Измеряет в литрах, квартях, пинтах, унциях и галлонах

Легко калибруется

#### РЕКОМЕНДУЕТСЯ ИСПОЛЬЗОВАТЬ

Масла с вязкостью до 5000 cSt, дизель, биодизель

#### НЕ ИСПОЛЬЗОВАТЬ

Жидкости на водной основе, бензин и пр.

#### ПРИМЕНЯЕМЫЕ КОМПОНЕНТЫ

Алюминий, нержавеющая сталь  
нитрильный каучук и POM

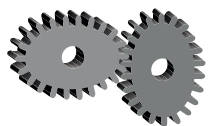

Механизм с овальными шестернями

СКОРОСТЬ ПОТОКА	1 до 30 л/мин
ТОЧНОСТЬ*	+ / - 0.50%
ПОВТОРЯЕМОСТЬ*	+ / - 0.30%
МАКС. РАБОЧЕЕ ДАВЛЕНИЕ	1000 PSI (70 бар)
РАЗРЫВ ДАВЛЕНИЯ	2000 PSI (140 BAR)
ПАДЕНИЕ НАПОРА	10 PSI (0.7 бар)
ДИАПАЗОН РАБОЧИХ ТЕМПЕРАТУР	-10°C to 60°C (14°F to 140°F)
СЧЕТЧИК ТЕКУЩЕГО РАСХОДА	99,999 ед.изм.
СЧЕТЧИК ОБЩЕГО РАСХОДА	9,99,999 ед. изм.
ЦЕНА ДЕЛЕНИЯ / РАЗРЕШЕНИЕ	До 0.001 ед.изм.
ЗАЩИТА ОТ ВОДЫ	IP55

Примечания: Использовать для некоммерческого учета

МОДЕЛЬ	АРТИКУЛ	РЕЗЬБА
OM/20/1-2/BSP	45795	1/2" BSP мама



1,000 PSI  
(70 бар)

#### ПРОИЗВОДИТЕЛЬНОСТЬ

1 до 30 л/мин

#### ТЕМПЕРАТУРА

Диапазон рабочих температур  
-10°C to 60°C (14°F to 140°F)

57

# МЕХАНИЧЕСКИЙ СЧЕТЧИК ДЛЯ МАСЛА

OM-10

Расходомер объемного типа.  
Выдерживает высокое давление.  
Можно монтировать в середине или  
конце распределительной линии

Использование механизма с  
овальными шестернями позволяет  
добиться высокой точности

Высоконадежный механический  
дисплей

Прочный корпус - из литого алюминия  
с защитным покрытием

Измеряет в литрах и квартлах

### РЕКОМЕНДУЕТСЯ ИСПОЛЬЗОВАТЬ

Масла с вязкостью до 2000 cSt,  
дизель, биодизель

### НЕ ИСПОЛЬЗОВАТЬ

Жидкости на водной основе, бензин  
и пр.

### ПРИМЕНЯЕМЫЕ КОМПОНЕНТЫ

Алюминий, нержавеющая сталь,  
нитрильный каучук и POM

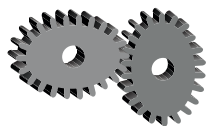

Механизм с овальными  
шестернями



1,000 PSI  
(70 бар)

### ПРОИЗВОДИТЕЛЬНОСТЬ

1 до 30 л/мин

### ТЕМПЕРАТУРА

Диапазон рабочих температур  
-10°C to 60°C (14°F to 140°F)

СКОРОСТЬ ПОТОКА	1 до 30 л/мин
ТОЧНОСТЬ*	+ / - 1%
ПОВТОРЯЕМОСТЬ*	+ / - 0.20%
МАКС. РАБОЧЕЕ ДАВЛЕНИЕ	1000 PSI (70 бар)
РАЗРЫВ ДАВЛЕНИЯ	3000 PSI (210 BAR)
ПАДЕНИЕ НАПОРА	10 PSI (0.7 бар)
ДИАПАЗОН РАБОЧИХ ТЕМПЕРАТУР	-10°C to 60°C (14°F to 140°F)
СЧЕТЧИК ТЕКУЩЕГО РАСХОДА	999.9 ед.изм.
СЧЕТЧИК ОБЩЕГО РАСХОДА	9,99,999 ед. изм.
ЦЕНА ДЕЛЕНИЯ / РАЗРЕШЕНИЕ	До 0,10 ед.изм.
ЗАЩИТА ОТ ВОДЫ	IP55

Примечания: Использовать для некоммерческого учета

МОДЕЛЬ	Артикул	ИЗМЕРЕНИЯ	THREADS
OM/10/1-2/BSP	45790	Литры	1/2" BSP мама

# 58

## ЭЛЕКТРОННЫЙ РАЗДАТОЧНЫЙ ПИСТОЛЕТ

OM20-OGN

НОВИНКА



АВТОМОБИЛИ



МАСТЕРСКАЯ

Высокоточный профессиональный раздаточный пистолет с функцией контроля за дозированной подачей масла.

Механизм с овальными шестернями

Электронный дисплей работает от двух 1.5V батареек

Корпус счетчика и пистолета выполнены из литого алюминия

Фиксатор спусковой скобы для продолжительной непрерывной раздачи

Встроенный поворотный присоединительный адаптер для удобства маневрирования

Измеряет в литрах, американских галлонах, квартах, пинтах, унциях и децилитрах

Легко калибруется

В комплекте жесткий стальной или гибкий шланг с изогнутым стальным удлинителем с ручным каплеотсекателем

### РЕКОМЕНДУЕТСЯ ИСПОЛЬЗОВАТЬ

Масло с вязкостью до SAE 140, дизель, керосин, жидкость для охлаждения двигателя (RTU)

### НЕ ИСПОЛЬЗОВАТЬ

Жидкости на водной основе, бензин и пр.

### ПРИМЕНЯЕМЫЕ КОМПОНЕНТЫ

Алюминий, сталь, нитрильный каучук и сталь

CE



Жесткий наконечник - Ручной каплеотсекатель



Гибкий изогнутый шланг- Ручной каплеотсекатель

СКОРОСТЬ ПОТОКА	1 до 30 л/мин
ТОЧНОСТЬ	+ / - 0.50%
ПОВТОРЯЕМОСТЬ	+ / - 0.30%
МАКС. РАБОЧЕЕ ДАВЛЕНИЕ	870 PSI (60 BAR)
ПАДЕНИЕ НАПОРА	10 PSI (70 BAR)
ДИАПАЗОН РАБОЧИХ ТЕМПЕРАТУР	-10°C to 60°C (14°F to 140°F)
СЧЕТЧИК ТЕКУЩЕГО РАСХОДА	99,999 ед. изм.
СЧЕТЧИК ОБЩЕГО РАСХОДА	9,99,999 ед. изм.
ЦЕНА ДЕЛЕНИЯ / РАЗРЕШЕНИЕ	До 0.001 ед. изм.
РЕЗЬБА НА ВХОДЕ	1/2" BST мама
ЗАЩИТА ОТ ВОДЫ	IP55

### ПРОИЗВОДИТЕЛЬНОСТЬ

1 до 30 л/мин

### ТЕМПЕРАТУРА

-10°C до 60°C (14°F до 131°F)

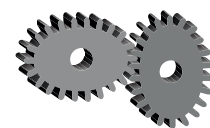

Механизм с овальными шестернями



1,000 PSI  
(70 бар)

МОДЕЛЬ	Артикул	Удлинитель	Каплеотсекатель
OM/20/OGN/FB-M/B	45772	Жесткий стальной	Ручной
OM/20/OGN/RM/B	45710	Гибкий шланг с изогнутым стальным удлинителем	Ручной

Примечание: Использовать для некоммерческого учета

59

# МЕХАНИЧЕСКИЙ РАЗДАТОЧНЫЙ ПИСТОЛЕТ

OM10-OGN

НОВИНКА



АВТОМОБИЛИ



МАСТЕРСКАЯ

Высокоточный профессиональный раздаточный пистолет с функцией контроля за дозированной подачей масла.

Механизм с овальными шестернями

Высоконадежный механический дисплей

Корпус счетчика и пистолета выполнены из литого алюминия

Фиксатор спусковой скобы для продолжительной непрерывной раздачи

Встроенный поворотный присоединительный адаптер для удобства маневрирования

В комплекте жесткий стальной или гибкий шланг с изогнутым стальным удлинителем с ручным каплеотсекателем

### РЕКОМЕНДУЕТСЯ ИСПОЛЬЗОВАТЬ

Масло с вязкостью до SAE 140, дизель, керосин, жидкость для охлаждения двигателя (RTU)

### НЕ ИСПОЛЬЗОВАТЬ

Жидкости на водной основе, бензин и пр

### ПРИМЕНЯЕМЫЕ КОМПОНЕНТЫ

Алюминий, ацеталь, нитрильный каучук, сталь, POM

CE



Гибкий изогнутый шланг- Ручной каплеотсекатель

СКОРОСТЬ ПОТОКА	1 до 30 л/мин
ТОЧНОСТЬ	+ / - 1%
ПОВТОРЯЕМОСТЬ	+ / - 0.20%
МАКС. РАБОЧЕЕ ДАВЛЕНИЕ	870 PSI (60 BAR)
ПАДЕНИЕ НАПОРА	10 PSI (70 BAR)
ДИАПАЗОН РАБОЧИХ ТЕМПЕРАТУР	-10°C до 60°C (14°F to 140°F)
СЧЕТЧИК ТЕКУЩЕГО РАСХОДА	999.9 литров / квартал
СЧЕТЧИК ОБЩЕГО РАСХОДА	9,99,999 литров / квартал
ЦЕНА ДЕЛЕНИЯ / РАЗРЕШЕНИЕ	0.10 литров / квартал
РЕЗЬБА НА ВХОДЕ	1/2" BST мама
ЗАЩИТА ОТ ВОДЫ	IP55

### ПРОИЗВОДИТЕЛЬНОСТЬ

1 до 30 л/мин



### ТЕМПЕРАТУРА



-10°C до 60°C (14°F до 131°F)

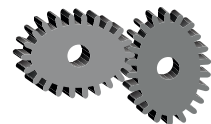

Механизм с овальными шестернями



1,000 PSI  
(70 BAR)

МОДЕЛЬ	АРТИКУЛ	УДЛИНИТЕЛЬ	КАПЛЕОТСЕКАТЕЛЬ
OM/10/OGN/RM/B	45742	Жесткий стальной	Ручной
OM/10/ OGN/FB-M/B	45700	Гибкий шланг с изогнутым стальным удлинителем	Ручной

Примечание: Использовать для некоммерческого учета

НАСОСЫ И КОМПЛЕКТУЮЩИЕ

60

# РАЗДАТОЧНЫЙ ПИСТОЛЕТ ДЛЯ МАСЛА

OGN



АВТОМОБИЛИ



ПРОМЫШЛЕННОСТЬ



МАСТЕРСКАЯ

Высокоточный профессиональный раздаточный пистолет с функцией контроля за дозированной подачей масла.

Корпус пистолета выполнен из литого алюминия, что делает его устойчивым в подаче масла под высоким давлением.

Фиксатор спусковой скобы для продолжительной непрерывной раздачи

Рукоятка разработана для удобства использования

Встроенный поворотный присоединительный адаптер для удобства маневрирования. Фильтр в адаптере предохраняет от попадания пыли, песка и т.д. в пистолет.

Поставляется со стальным наконечником и ручным каплеотсекателем

## РЕКОМЕНДУЕТСЯ ИСПОЛЬЗОВАТЬ

Масло с вязкостью до SAE 140

## НЕ ИСПОЛЬЗОВАТЬ

Жидкости на водной основе, бензин и пр.

## ПРИМЕНЯЕМЫЕ КОМПОНЕНТЫ

Алюминий, сталь, латунь и NBR

РАЗДАТОЧНЫЙ ПИСТОЛЕТ  
ДЛЯ МАСЛА со стальным  
наконечником и ручным  
каплеотсекателем

Стальной удлинитель

Спусковой  
крючок/триггер

Переключатель  
непрерывного потока

Пластиковая  
насадка

Рукоятка из литого  
алюминия

Адаптер

СКОРОСТЬ ПОТОКА	До 30 л/мин
МАКС. РАБОЧЕЕ ДАВЛЕНИЕ	1000 PSI (70 BAR)
ДИАПАЗОН РАБОЧИХ ТЕМПЕРАТУР	"-14°C to 55°C (7°F to 131°F)"
РЕЗЬБА НА ВХОДЕ	½" BSP мама
МАГИСТРАЛЬНЫЙ АДАПТЕР	½" мама
НАРУЖНЫЙ ДИАМЕТР СТАЛЬНОГО НОСИКА	½" (12.7 мм)
ВНУТРЕННИЙ ДИАМЕТР ШЛАНГА	½" (12.7 мм)

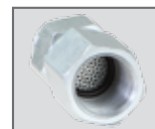

Фильтр

## РАЗМЕРЫ

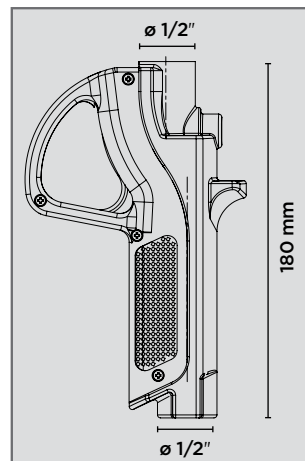

Максимальное  
давление  
1,000 PSI (70 бар)

ПРОИЗВОДИТЕЛЬНОСТЬ

До 30 л/мин

ТЕМПЕРАТУРА



-14°C to 55°C (7°F to 131°F)

МОДЕЛЬ	Артикул	Удлинитель	КАПЛЕОТСЕКАТЕЛЬ
OGN/SM/1-2R/B	45717	Жесткий стальной	Ручной

# 61

## МАСЛОЗАЛИВНОЙ ШПРИЦ

SG-11

SG-10CL

Прочный шприц разработан для закачивания и выкачивания трансмиссионных масел из коробок передач, раздаточных коробок, и т.п.

Качественное манжетное уплотнение обеспечивает максимальную эффективность всасывания

Стальной корпус с высококачественным порошковым покрытием

Полностью обслуживаемый

Не требует первичной обработки

Подходит для использования с некорродирующими жидкостями

**SG-11**

Головка из плакированной стали



В комплект входит 30 см (12") гибкий виниловый шланг

НАСОСЫ И КОМПЛЕКТУЮЩИЕ



### В наличии модификация **С ПРОЗРАЧНЫМ КОРПУСОМ**

Прозрачный маслозаливной шприц позволяет быстро определить загрязнение и не допустить смешивания различных сред. Поэтому такой шприц может успешно применяться в пищевой, военной и проч. промышленности

МОДЕЛЬ	Артикул	Производительность
SG/11/BL	45205	500 ml
<b>ШПРИЦ С ПРОЗРАЧНЫМ КОРПУСОМ</b>		
SG/10/BL-CL	46940	500 ml

62

## ШПРИЦ ДЛЯ ПЕРЕКАЧИВАНИЯ ДВОЙНОГО ДЕЙСТВИЯ

SG-20

Шприц для перекачивания двойного действия: Всасывает и перекачивает жидкость одновременно

Легкий и безопасный в эксплуатации, особенно полезен при работе с жидкостями, контакт с которыми вреден

Прочный корпус выполнен из надежных алюминиевых деталей. Всасывающая головка и поршень - из алюминия, поршневые кольца - из вайтона

В комплекте два виниловых шланга по 1,2 м (4') (на каждый выход)

**ПРИМЕНЯЕМЫЕ КОМПОНЕНТЫ**  
Алюминий, латунь, вайтон, ПВХ

**РЕКОМЕНДУЕТСЯ  
ИСПОЛЬЗОВАТЬ**

Топочный мазут, минеральное топливо, синтетические и натуральные масла, топливо, охлаждающие жидкости, воду, антифриз, спирты, тормозную жидкость



В комплект входит 2 виниловых шланга по 1,2 м на каждый выход

МОДЕЛЬ	Артикул	Производительность
SG/20	45250	350 ml

63

## РЫЧАЖНЫЕ МАСЛЕНКИ

MP

В наличии масленки различных размеров от 200мл до 500мл.

Все детали выполнены из стали. Корпус - бесшовный с высококачественным порошковым покрытием оловом

Металлический насос с двумя шаровыми клапанами для большего объема прокачки за один ход. Всасывающий клапан в нижней части насоса выполнен без пружины, для предотвращения его залипания при использовании смолистых масел

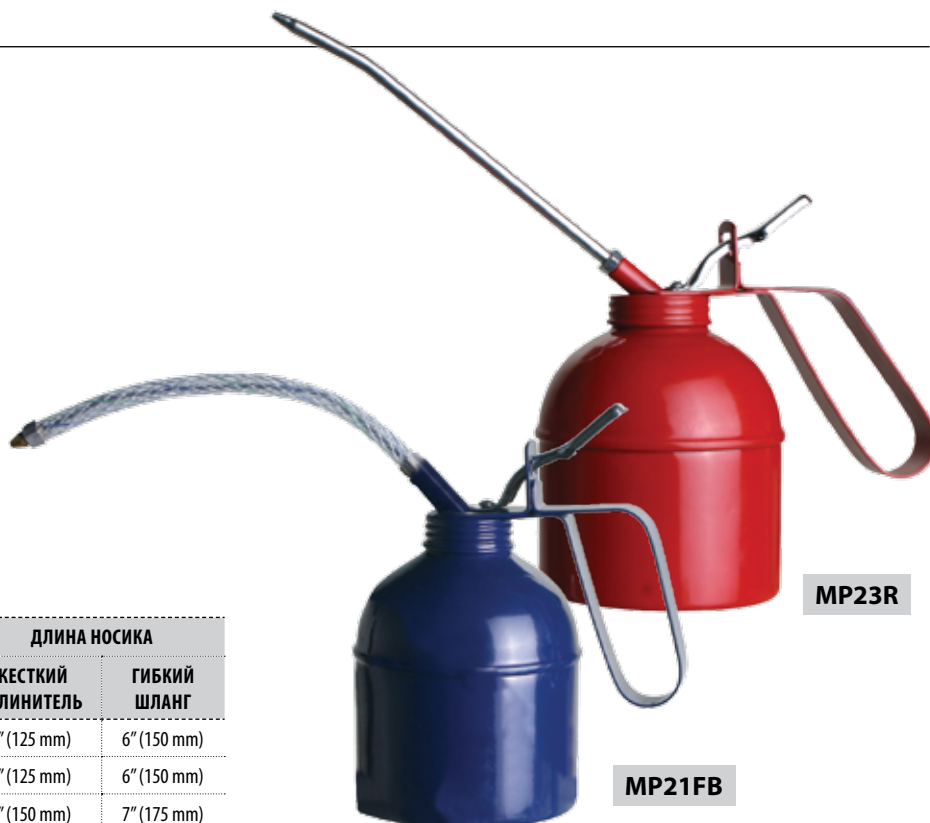

МОДЕЛЬ	Артикул	ОБЪЕМ	ДЛИНА НОСИКА	
			ЖЕСТКИЙ УДЛИНИТЕЛЬ	ГИБКИЙ ШЛАНГ
MP21/RF	41430	200 ml	5" (125 mm)	6" (150 mm)
MP22/RF	41431	300 ml	5" (125 mm)	6" (150 mm)
MP23/RF	41433	500 ml	6" (150 mm)	7" (175 mm)



64

## МАСЛЕНКИ НАЖИМНОГО ТИПА

SQZ



Небьющийся и нержавеющей пластик корпус масленки с градуировкой в миллилитрах и унциях

Масло извлекается из масленки выдавливанием. В комплекте телескопическая стальная насадка и пластиковый носик с каплеотсекателем

МОДЕЛЬ	Артикул	ОБЪЕМ	ДЛИНА НОСИКА
SQZ/02	41802	215 ml	6" (150 mm)

НАСОСЫ И КОМПЛЕКТУЮЩИЕ

65

## ЕМКОСТЬ МЕРИТЕЛЬНАЯ С РАЗМЕТКОЙ

MSR-2 MSR-5

MSR-1 MSR-3

MSR-6 MSR-8

НОВИНКА  
НОВИНКА

Пластиковая мерная емкость - из полупрозрачного полиэтилена высокой плотности. Предназначена для перелива дозированного объема жидкости

Маркирована в литрах и квартях

Комплектуется гибким полиэтиленовым носиком и крышкой из полипропилена

### Примечание

Для некоммерческого учета



МОДЕЛЬ	Артикул	ОБЪЕМ
MSR/P/F-1	41900	1 л
MSR/P/F-2	41901	2 л
MSR/P/F-3	41902	3 л
MSR/P/F-5	41903	5 л
MSR/P/F-6	41904	6 л
MSR/P/F-8	41913	8 л

Спроектирована для слива масла в местах, где отсутствует яма или подъемник

Высота над землей составляет 190 мм (7-1/2"), что подходит для большинства передвижных средств

Вместимость 68 литров

Масло из контейнера можно сливать самотеком или откачивать ручным роторным насосом

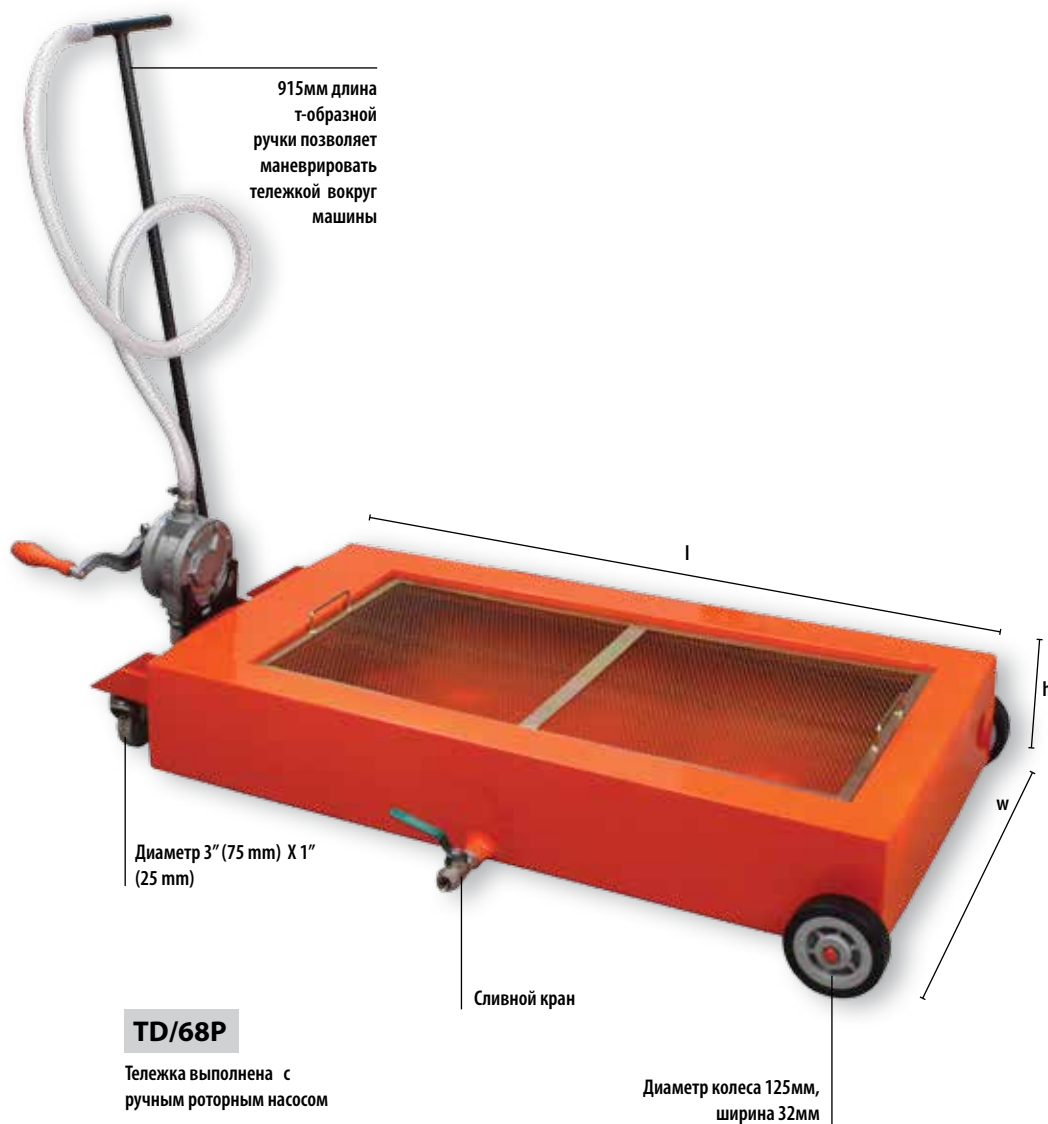

МОДЕЛЬ	Артикул	ОПИСАНИЕ	ДЛИНА	ШИРИНА	ВЫСОТА
TD/68P	45803	Подкатная тележка для слива масла с ручным роторным насосом	41.92" (1065 mm)	36" (560 mm)	7-1/2" (190 mm)

67

# МАСЛОСБОРНАЯ ВАННА

ODP-16

**НОВИНКА**

Выполнена из пластика высокой плотности

Материал устойчив к влиянию химически активных веществ и кислот

Поставка ванн в упаковке одна в другой

Размеры:  
590 мм x 468 мм x 147 мм  
(23.22" X 18.43" X 5.78")



ODP/16

НАСОСЫ И КОМПЛЕКТУЮЩИЕ



Поставка ванн в упаковке одна в другой

МОДЕЛЬ	Артикул	Объем	Рекомендации	Цвет
ODP/16	41960	16л	для отработанного масла	черный

Надежное приспособление из полипропилена

Продуманная особым образом форма воронки для более удобной работы с ней

Края воронки загнуты внутрь таким образом, чтобы предотвратить разбрызгивание и проливание жидкости

В комплекте : сетчатый фильтр, крышка для предотвращения попадания пыли и гибкий носик

В наличии две модели разного размера. Модель большего размера поставляется в комплекте с 2" адаптером для подсоединения к бочке

Выполнена в полупрозрачном белом цвете, чтобы можно было видеть жидкость



Подсоединяется к бочке с 2" отверстием



Защита от проливания



Загнутые края препятствуют разбрызгиванию



МОДЕЛЬ	Артикул	Объем	Диаметр	Длина носика
FNL/8	41920	1.7 л	8" (205 мм)	6-11/16" (170 мм)
FNL/9B	41922	3л	9-1/2" (240 мм)	9-5/8" (245 мм)

# 69

## ЭЛЕКТРИЧЕСКИЕ НАСОСЫ ДЛЯ ДИЗЕЛЬНОГО ТОПЛИВА

EDP

Переносные насосы для перекачки дизельного топлива сконструированы для ежедневного применения в сельском хозяйстве, строительстве, автомобильной и производственной областях

Благодаря корпусу из алюминиевого сплава имеют малый вес, не теряя при этом в прочности

Конструкция самовсасывающего лопастного насоса

Рабочий режим: 30 мин ВКЛ/ 30 мин ВЫКЛ

**Доступные модификации:**  
 а. DC Версия: 12 V или 24 V  
 б. AC Версия: 220 V

### ПРИМЕНЯЕМЫЕ КОМПОНЕНТЫ

Сталь, алюминий, цинк, нейлон, нитриловый каучук и ПВХ нитрил

### РЕКОМЕНДУЕТСЯ ИСПОЛЬЗОВАТЬ

Дизель, керосин

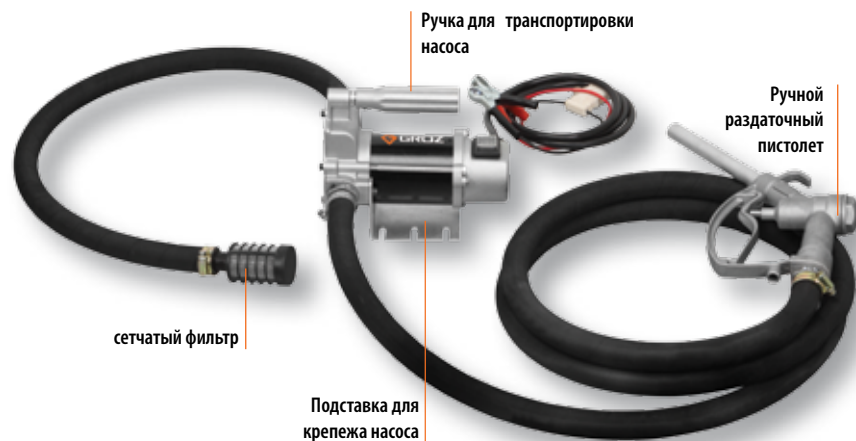

EDP/12M/ST

### НАСОС с подставкой

В комплекте : насос на подставке, ручка для транспортировки насоса. Резьба входного и выходного тракта 3/4" мама. Поставляется в собранном виде со шлангом 4 м x 3/4" внутр. диам., который можно разрезать на 2 части для вытяжного и подающего шланга. Включает фильтр и 2 м батарейный кабель с плавкими предохранителями и крепежом. Алюминиевый раздаточный пистолет. Металлический крепеж включает 3 штуцера (3/4") и 4 хомута

### ! ПРЕДУПРЕЖДЕНИЕ

#### НЕ ИСПОЛЬЗОВАТЬ

Жидкости с температурой воспламенения ниже 38°C (100°F), такие как бензин и спирт

Воспламенение может привести к взрыву, который станет причиной тяжелых травм

### ПРОИЗВОДИТЕЛЬНОСТЬ

46 л/мин



МОДЕЛЬ	EPD/12M/ST	EPD/24M/ST	EPD/220M/ST
Артикул	45531	45536	45547
	12V DC	24V DC	220V AC
СКОРОСТЬ ПОТОКА (НА ВЫХОДЕ НАСОСА)	46 л/мин *	46 л/мин *	46 л/мин *
МОТОР	1/4 л.с. 12 В DC	1/4 л.с. 24 В DC	1/4 л.с. 220 В AC, 50/60 Hz
ОБОРОТОВ В МИНУТУ	2600	2600	2600
СИЛА ТОКА	18 А	10 А	3 А
ВНУТРЕННИЙ ПЕРЕПУСКНОЙ КЛАПАН	Да	Да	Да
ВХОД / ВЫХОД	3/4" NPT	3/4" NPT	3/4" NPT
АККУМУЛЯТОРНЫЙ КАБЕЛЬ	2 метра	2 метра	Нет
РАБОЧИЙ РЕЖИМ	30 мин ВКЛ./ 30 мин ВЫКЛ	30 мин ВКЛ./ 30 мин ВЫКЛ	30 мин ВКЛ./ 30 мин ВЫКЛ

\*измерения на выходе насоса при включенном двигателе

НАСОСЫ И КОМПЛЕКТУЮЩИЕ

# 70

## ЭЛЕКТРИЧЕСКИЙ НАСОС ДЛЯ БОЧЕК И ЕВРОКУБОВ

Первый в мире электрический насос с зарядным устройством для батареи на 19.2V.

Электрический насос для перекачки топлива, жидкостей на водной основе, легких масел, мочевины и некоторых химикатов, для 205л бочек и 1000 - 1250 литров еврокубов

Компактная, легкая конструкция.

Удобный вкл/выкл переключатель с LED подсветкой.

Монтированная система предохранителя, защищающая от скачков напряжения

Тихий режим работы двигателя

Фильтр из нержавеющей стали, расположенный в телескопической трубке, предохраняет от попадания мехпримесей/загрязнений

Длина телескопической трубки увеличивается от 850мм (для использования с 205л бочками) до 1245мм (для 1000-1250 л еврокубов)

Строенный 2" резьбовой адаптер для 205 литровых бочек. Резьбовой адаптер можно регулировать до 15мм длины для бочек с различной высотой

В комплект включен переходник с резьбой от 2" до 2.5" x 5мм. для использования насоса с пластиковыми бочками и еврокубом.

В комплекте имеется телескопическая трубка. Поставляется с 2м шлангом, раздаточным пистолетом и 3/4" (19мм) патрубком из нержавеющей стали.

Режим работы: 15мин включен / 15мин выключен

### ПРИМЕНЯЕМЫЕ КОМПОНЕНТЫ

В изготовлении используется Витон, ПОМ, нержавеющая сталь, ПЭ, NBR, ПП

### РЕКОМЕНДУЕТСЯ ИСПОЛЬЗОВАТЬ

Дизтопливо, керосин, Био дизтопливо, мочевины, материалы на водной основе, антифриз, Adblue, светлые масла с вязкостью до 100 cst

### НЕ ИСПОЛЬЗОВАТЬ

Бензин, коррозирующие материалы, лак, разбавители, любой материал, который не совместим с конструкцией насоса



EDR

НОВИНКА

ВОЗМОЖНА ПОСТАВКА НАСОСА В 3-Х КОНФИГУРАЦИЯХ



**НАСОС с 12 V**

НАСОС  
арт. 45488  
+  
12 V КАБЕЛЬ  
арт. 45482



**НАСОС с аккумулятором**

НАСОС  
арт. 45488  
+  
АДАПТЕР арт.45483  
+  
АККУМУЛЯТОР  
арт.47250  
+  
ЗАРЯДНОЕ  
УСТРОЙСТВО  
арт.47252



**НАСОС 220V**

НАСОС  
арт. 45488  
+  
АДАПТЕР 220 V  
арт. 45482

НАСОСЫ И КОМПЛЕКТУЮЩИЕ

ТИП МОТОРА	DC щеточный мотор
DC СИЛОВОЙ КАБЕЛЬ	4м DC силовой кабель с зажимами " крокодил"
AC СИЛОВОЙ АДАПТЕР	Входное напряжение от 100 до 240 V Напряжение на выходе 12V , максимально - 3A
ЗАРЯДНОЕ УСТРОЙСТВО	Зарядное устройство 19.2 V, аккумулятор 18.5V. Ni-Cd
МАКСИМАЛЬНАЯ ВЯЗКОСТЬ	100 cst
ТЕМПЕРАТУРА	от 5 до 40 C

**ПРОИЗВОДИТЕЛЬНОСТЬ**   
28 л/мин

МОДЕЛЬ	Артикул	ОПИСАНИЕ
ZKIT/EDR/55T	45488	Электрический насос с телескопической трубкой , шлангом, пистолетом патрубком и резьбовым адаптером
ZDC/EDR	45482	DC силовой кабель с зажимами 12 V
ZBADP/EDR/19	45483	Адаптер для работы насоса с зарядным устройством 19.2 V
ZRB/BPGG/19N	47250	Аккумулятор 19.2 V, 1.5 Ah, Ni-Cd
ZBC/BPGG/19N/EU	47252	Зарядное устройство 19.2 V, аккумулятор 18.5V. Ni-Cd / 1-но часовая энергосберегающая батарея
AC/EDR/EU	45484	Адаптер для работы с насосом при входном напряжении от 100 до 240 V

Промышленный насос для перекачки топлива повышенной надежности разработан для ежедневного применения в сельском хозяйстве, строительстве, автотранспортной и промышленной отраслях

Защищен от дождя и атмосферных воздействий для работы в сложных погодных условиях

Облегченная конструкция корпуса насоса выполнена из литого алюминия, прочная и стойкая к коррозии

Для шестереночного механизма насоса используются высокоточные металлокерамические шестерни

Благодаря механизму шестереночной передачи, насос может перекачивать топливо с загрязняющими частицами, характеризуется высокой производительностью и минимальным уровнем шума

Рабочий режим: 30 мин ВКЛ / 30 мин ВЫКЛ

Модель можно укомплектовать расходомером и фильтром

### РЕКОМЕНДУЕТСЯ ИСПОЛЬЗОВАТЬ

Бензин, дизель, топливо (E15), керосин, биодизель (B20)

### Внутренняя конструкция насоса



### Для использования с бочками



МОДЕЛЬ	FPM/12/D	FPM/24/D	FPM/220
Артикул	44040	44041	44043
ОПИСАНИЕ	Профессиональный 12 V DC	Профессиональный 24 V DC	Профессиональный 220 V AC
СКОРОСТЬ ПОТОКА (НА ВЫХОДЕ)	До 57 л/мин*	До 57 л/мин*	До 49 л/мин*
ВЗРЫВОБЕЗОПАСНЫЙ МОТОР	1/7 л.с. 12 V DC	1/7 л.с. 24 V DC	1/7 л.с. 220 V AC, 50-60 Hz
СИЛА ТОКА	25 А	11 А	1 А
ВНУТРЕННИЙ ПЕРЕПУСКНОЙ КЛАПАН	Да	Да	Да
ВСАСЫВАЮЩАЯ ТРУБКА	Сталь	Сталь	Сталь
ШЛАНГ	3/4" x 12' антистатический шланг	3/4" x 12' антистатический шланг	3/4" x 12' антистатический шланг
РЕЗЬБОВОЙ АДАПТЕР	2" резьба	2" резьба	2" резьба
ВХОД	1" NPT	1" NPT	1" NPT
ВЫХОД	3/4" NPT	3/4" NPT	3/4" NPT
РАЗДАТОЧНЫЙ ПИСТОЛЕТ	3/4" ручное с поворотным механизмом	3/4" ручное с поворотным механизмом	3/4" ручное с поворотным механизмом
ЭЛЕКТРИЧЕСКИЙ КАБЕЛЬ (2 провода)	15'	15'	15'



FPM



Разъем для безопасного крепления раздаточного пистолета, когда оно не используется

Сетчатый фильтр предназначен для легкой очистки насоса, не разбирая его

Адаптер для удобного крепления насоса

Кнопка ВКЛ / ВЫКЛ

Устройство блокировки

Двухсекционный телескопический заборник длиной 34" (864 мм)

Поворотный механизм для ручной дозированной раздачи топлива

НАСОСЫ И КОМПЛЕКТУЮЩИЕ

**ПРОИЗВОДИТЕЛЬНОСТЬ**

До 57 л/мин\*

\* Измерения на выходе насоса при включенном двигателе



# 72

## ЭЛЕКТРИЧЕСКИЙ НАСОС ДЛЯ ПЕРЕКАЧКИ ТОПЛИВА И МАСЕЛ

Насос с вертикальной установкой для перекачивания топлива и масел разработан для применения в легкой промышленности, автотранспортной и отопительной сфере, а также на судах

Насос оснащен встроенным резьбовым адаптером, который подходит для 2" отверстий в бочках

Выполненные из химически инертного материала, эти насосы могут применяться с широким диапазоном веществ с низкой вязкостью. Мотор защищен двойным слоем изоляции от попадания воды и эмульсий

Встроенная антисифонная система предотвратит сифонный излив жидкости в случае аварийного повреждения раздаточного шланга или пистолета

Производственный цикл:  
Непрерывный рабочий режим

### ПРИМЕНЯЕМЫЕ КОМПОНЕНТЫ

полиоксиметилен, полипропилен, нержавеющая сталь, нитрильный каучук, вайтон, политетрафторэтилен

### РЕКОМЕНДУЕТСЯ ИСПОЛЬЗОВАТЬ

Дизель, керосин, минеральные и синтетические масла, топочный мазут, антифриз, вода, эмульсии и пр.

Насос можно использовать с жидкостями с вязкостью максимум 114 сСт



### ПРОИЗВОДИТЕЛЬНОСТЬ

40 л/мин \*

\* измерение на выходе из насоса, использовался дизель

### ТЕМПЕРАТУРА

Диапазон рабочих температур  
-10°C до +40°C (14°F до 104°F)

### ! ПРЕДУПРЕЖДЕНИЕ

#### НЕ ИСПОЛЬЗОВАТЬ

Жидкости с температурой воспламенения ниже 38°C (100°F), такие как бензин и спирты

Воспламенение может привести к взрыву, который станет причиной тяжелых травм

EOP

CE



Крепление на бочку



НАСОСЫ И КОМПЛЕКТУЮЩИЕ

МОДЕЛЬ	EOP/AC/230	EOP/DC/12	EOP/DC/24
Артикул	45520	45521	45523
Описание	230V AC, 50 Гц	12V DC	24V DC
СКОРОСТЬ ПОТОКА	До 40 л/мин	До 35 л/мин	До 35 л/мин
МОЩНОСТЬ МОТОРА	0.43 л.с. Центробежный	0.43 л.с. Центробежный	0.43 л.с. Центробежный
СИЛА ТОКА	1 А	9.2 А	5.6 А
ПОТРЕБЛЯЕМАЯ МОЩНОСТЬ	224 В	110 В	135 В
ВНУТРЕННИЙ ПЕРЕПУСКНОЙ КЛАПАН	нет	нет	нет
ВСАСЫВАЮЩИЙ ШЛАНГ	3/4" внут. диам. X 1 м длина	3/4" внут. диам. X 1 м длина	3/4" внут. диам. X 1 м длина
РАЗДАТОЧНЫЙ ШЛАНГ	3/4" внут. диам. X 3 м длина	3/4" внут. диам. X 3 м длина	3/4" внут. диам. X 3 м длина
РЕЗЬБОВОЙ АДАПТЕР	2" на М64 X 4	2" на М64 X 4	2" на М64 X 4
ВХОД/ВЫХОД	Штуцер с резьбой 3/4"	Штуцер с резьбой 3/4"	Штуцер с резьбой 3/4"
РАЗДАТОЧНЫЙ ПИСТОЛЕТ	Из полипропилена, для работы вручную, штуцер с резьбой 3/4"	Из полипропилена, для работы вручную, штуцер с резьбой 3/4"	Из полипропилена, для работы вручную, штуцер с резьбой 3/4"
АККУМУЛЯТОРНЫЙ КАБЕЛЬ	Длина 2 м, с вилкой	Длина 3 м, с зажимом аккумуляторной батареи	Длина 3 м, с зажимом аккумуляторной батареи
ЗАЩИТА ОТ ВОДЫ/ПЫЛИ	IPX-4 (защита от брызг воды)	IPX-4 (защита от брызг воды)	IPX-4 (защита от брызг воды)
УРОВЕНЬ ШУМА	70 дБ	70 дБ	70 дБ

Высоконадежный мощный насос спроектирован для перекачки масел, гидравлических масел, отработанных масел, антифриза или смеси антифризов

Некорродирующий алюминиевый литой корпус насоса

Большая мощность насоса позволяет перекачивать вязкие жидкости при низких температурах

Металлокерамические шестерни

Самовсасывающий, с нагнетателем объемного типа

Встроенный предохранительный клапан чтобы предотвратить перелив, если давление разрядки превысило настройки предохранительного клапана

Встроенный 2" адаптер для установки на бочку или бак

Имеет сетчатый фильтр в нижней части всасывающей трубки для использования насоса с отработанным маслом

#### ПРИМЕНЯЕМЫЕ КОМПОНЕНТЫ

Алюминий, сталь, чугун, нейлон, бутадиен-нитрильный каучук, цинк, полипропилен, ПВХ

#### РЕКОМЕНДУЕТСЯ ИСПОЛЬЗОВАТЬ

Масла, синтетические масла, антифриз, отработанное масло, тормозная жидкость, СОЖ, гербициды на масляной основе, невоспламеняющиеся растворители на масляной основе, жидкое мыло и пр.

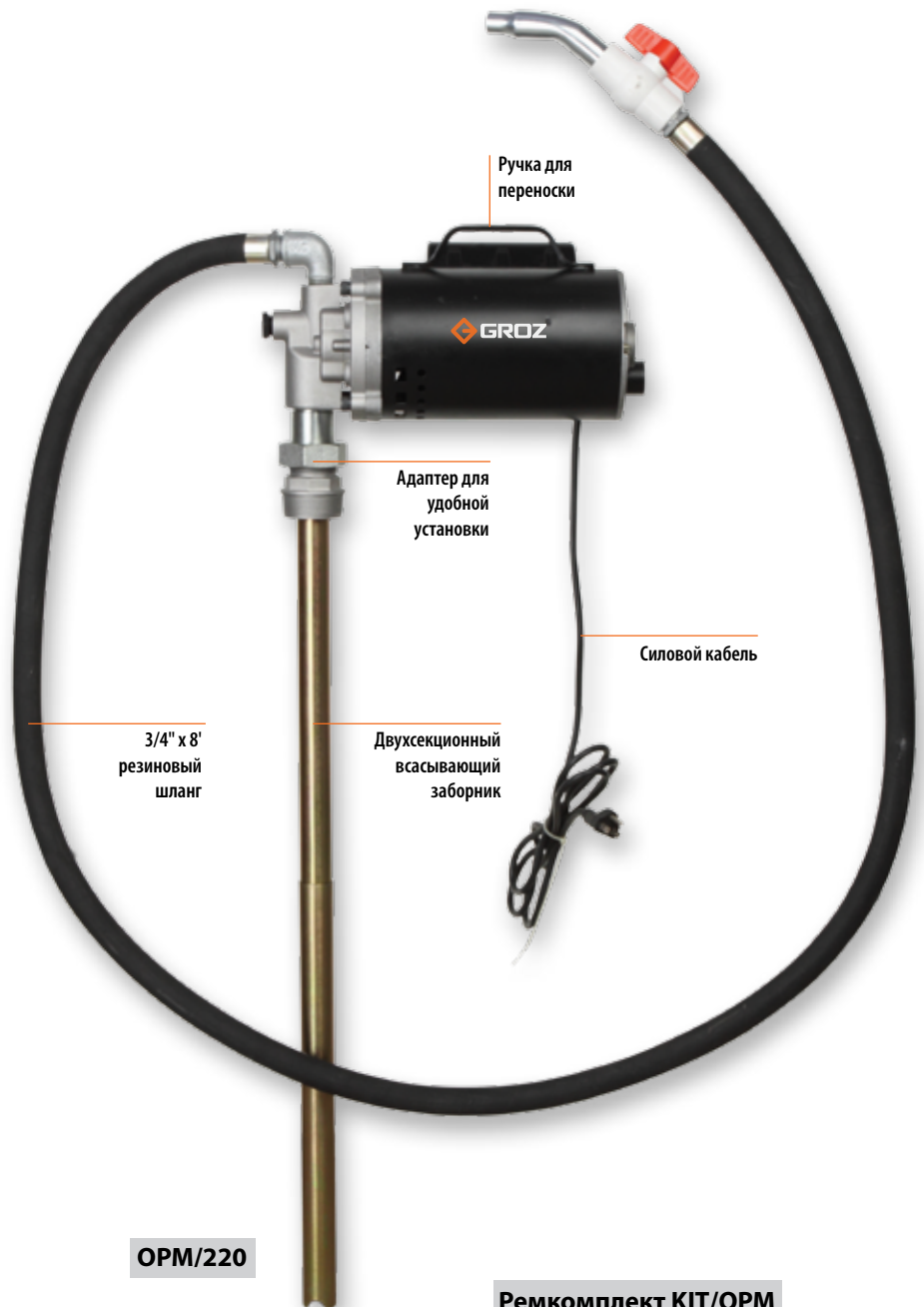

OPM/220

#### Ремкомплект KIT/OPM

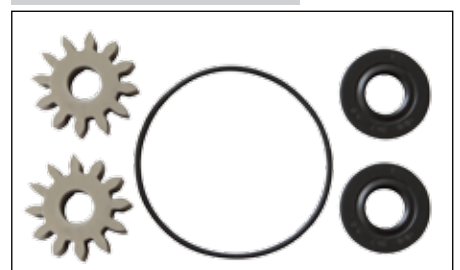

#### Ремкомплект KIT/OPM

модель	артикул
KIT/OPM	45565

НОВИНКА

ОРМ-220

ОРМ-12



НАСОСЫ И КОМПЛЕКТУЮЩИЕ



МОДЕЛЬ	ОРМ/220	ОРМ/12
АРТИКУЛ	45551	45560
ОПИСАНИЕ	Профессиональный 220V AC	Профессиональный 12V DC
СКОРОСТЬ ПОТОКА	от 14 до 16.6 л/мин	от 11.5 л/мин
МОТОР	½ л.с. 220 В AC, 50/60 Гц	1/2 л.с. 12 В DC
СИЛА ТОКА	6 А	39 А
ОБОРОТОВ В МИНУТУ	1440/1720	1440
МЕХАНИЗМ	Шестеренный насос	Шестеренный насос
ВСАСЫВАЮЩАЯ ТРУБКА	Длина 34"	Длина 34"
ШЛАНГ	¾" X 8'	¾" X 8'
РЕЗЬБОВОЙ АДАПТЕР	Резьба 2"	Резьба 2"
ВХОД	1" NPT	1" NPT
ВЫХОД	¾" NPT	¾" NPT
РАЗДАТОЧНОЕ СОПЛО	С шаровым клапаном	С шаровым клапаном
ДЛИНА СИЛОВОГО КАБЕЛЯ	8'	Нет в комплекте
ВОЗДУШНОЕ ОХЛАЖДЕНИЕ	Да	Да
МАКСИМАЛЬНАЯ ВЯЗКОСТЬ МАСЛА	SAE 90	SAE 90
МАКСИМАЛЬНОЕ РАБОЧЕЕ ДАВЛЕНИЕ	65 PSI (4.5 бар)	65 PSI (4.5 бар)
ТЕПЛОВАЯ ЗАЩИТА	Да	Нет

Насос для перекачки дизеля. Идеален для использования со стационарными топливными резервуарами и топливораздаточными системами, а также для других аналогичных областей применения в промышленности

Облегченная конструкция корпуса насоса выполнена из литого алюминия, прочная и стойкая к коррозии

Самозаполняющийся лопастной насос

**Непрерывный рабочий режим** с защитой от тепловой перегрузки

#### ПРИМЕНЯЕМЫЕ КОМПОНЕНТЫ

Алюминий, нитрильный каучук, сталь, нейлон

**РЕКОМЕНДУЕТСЯ ИСПОЛЬЗОВАТЬ**  
Дизель, керосин



МОДЕЛЬ	CDP/220/EU
Артикул	45510
ОПИСАНИЕ	220 V AC
СКОРОСТЬ ПОТОКА (НА ВЫХОДЕ)	До 56 л/мин
МОТОР	½ л.с. 220 V AC, 50/60 Гц
ОБОРОТОВ В МИНУТУ	2800
ВНУТРЕННИЙ ПЕРЕПУСКНОЙ КАНАЛ	Да
ВХОД/ВЫХОД	1" BSP мама / 1" NPT мама
ДЛИНА СЕТЕВОГО КАБЕЛЯ	2 м
РАБОЧИЙ РЕЖИМ	Непрерывный

# 75

## ЭЛЕКТРИЧЕСКИЙ НАСОС ДЛЯ ПЕРЕКАЧКИ DEF И ADBLUE

DEFP

НОВИНКА

Электрический насос служит для перекачки Adblue и DEF

Облегченная конструкция корпуса из полипропилена, стойкая к коррозии, дождю и неблагоприятным погодным условиям

Насос с самозаполняющейся конструкцией

Рабочий режим: 30 мин ВКЛ / 30 мин ВЫКЛ

Встроенная защита от тепловой перегрузки

Вход/выход насоса оснащены штуцерами для шланга 3/4" (19 мм)

### ПРИМЕНЯЕМЫЕ КОМПОНЕНТЫ

Полипропилен, этиленпропиленовый каучук, вайтон

### РЕКОМЕНДУЕТСЯ ИСПОЛЬЗОВАТЬ

DEF (Жидкости для дизельного выхлопа), Adblue, мочевины, вода, антифриз, очищающий агент

### НЕ ИСПОЛЬЗОВАТЬ

Дизель, керосин, бензин, масла и т.д.

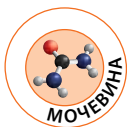

НАСОСЫ И КОМПЛЕКТУЮЩИЕ

### ПРОИЗВОДИТЕЛЬНОСТЬ

До 34 л / мин



### ТЕМПЕРАТУРА

-10°C до 50°C (14°F до 122°F)



МОДЕЛЬ	DEFP/220
Артикул	47502
НАПРЯЖЕНИЕ НА ВХОДЕ	220 V AC, 50 Гц
МОЩНОСТЬ МОТОРА	1/2 л.с.
ОБОРОТОВ В МИНУТУ	2850
СИЛА ТОКА	1.5 А
ВХОД/ВЫХОД	3/4" штуцеры
КАБЕЛЬ	2 м со штепселем
ЗАЩИТА ОТ ВОДЫ/ПЫЛИ	IP55
РАБОЧИЙ РЕЖИМ	30 мин ВКЛ / 30 мин ВЫКЛ

# 76

## ЭЛЕКТРОННЫЙ СЧЕТЧИК ДЛЯ ТОПЛИВА

FM-20

Электронный счетчик турбинного типа для жидкостей с низкой вязкостью. Легко монтируется в середину или конец распределительной линии

Измерительный механизм выполнен из полиамида

Электронный дисплей работает от двух батареек AAA 1.5V

Корпус счетчика - из алюминия, а электронная плата герметично изолирована, что позволяет использовать счетчик в суровых погодных условиях

Дисплей счетчика может быть установлен в любом из четырех положений

Двунаправленный - Каждый порт можно использовать как вход и выход

Измеряет в литрах, квартах, пинтах, галлонах

Легко калибруется

### ПРИМЕНЯЕМЫЕ КОМПОНЕНТЫ

Алюминий и полиамид

### РЕКОМЕНДУЕТСЯ ИСПОЛЬЗОВАТЬ

Дизель, бензин, биодизель, стеклоочиститель, вода.

### НЕ ИСПОЛЬЗОВАТЬ

Масла



### ПРОИЗВОДИТЕЛЬНОСТЬ

5 до 120 л/мин (1.3 до 32 GPM)



**МАКСИМАЛЬНОЕ РАБОЧЕЕ ДАВЛЕНИЕ**  
300 PSI (20 BAR)

### ТЕМПЕРАТУРА

Диапазон рабочих температур  
-10°C до 50°C (14°F до 122°F)

СКОРОСТЬ ПОТОКА	5 до 120 л/мин
ТОЧНОСТЬ*	+ / - 1 %
ПОВТОРЯЕМОСТЬ	+ / - 0.30%
МАКС. РАБОЧЕЕ ДАВЛЕНИЕ	300 PSI (20 бар)
ДАВЛЕНИЕ НА РАЗРЫВ	580 PSI (40 бар)
ПАДЕНИЕ НАПОРА	0.50 PSI (0.04 бар)
ДИАПАЗОН РАБОЧИХ ТЕМПЕРАТУР	-10°C до 50°C (14°F до 122°F)
СЧЕТЧИК ТЕКУЩЕГО РАСХОДА	99,999 ед. изм.
СЧЕТЧИК ОБЩЕГО РАСХОДА	9,99,999 ед. изм.
ЦЕНА ДЕЛЕНИЯ / РАЗРЕШЕНИЕ	0.001 ед. изм.
МАКС. ВЯЗКОСТЬ ЖИДКОСТИ	5.35 сСт
ЗАЩИТА ОТ ВОДЫ	IP 55
РЕЗЬБА	1" BSP папа x 1" BSP мама

\* Протестировано в лабораторных условиях

Примечание: Использовать для некоммерческого учета

Для удобства считывания данных положение дисплея счетчика можно менять

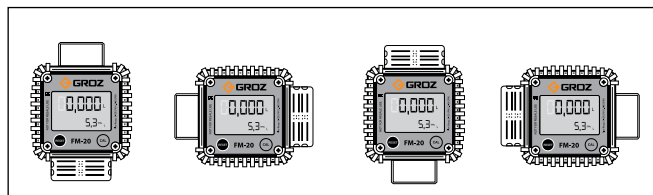

МОДЕЛЬ	АРТИКУЛ
FM/20/0-1/BSP	45650



77

# МЕХАНИЧЕСКИЙ СЧЕТЧИК ДЛЯ ДИЗЕЛЯ

FM-10

Механический высокоточный счетчик для дизеля

Механизм с нутационным диском обеспечивает точность показаний счетчика даже при наличии загрязняющих частиц в топливе

Счетчик спроектирован для учета расхода при перекачке как насосом, так и самотеком (с минимальным гравитационным напором 4")

Идеален для использования с электрическими насосами для топлива

Крышка дисплея легко снимается и поворачивается на 90° для удобства считывания показаний

Прочный корпус из литого алюминия

Легко калибруется

Работает с топливом и маслами

**Измерения в литрах**

**РЕКОМЕНДУЕТСЯ ИСПОЛЬЗОВАТЬ**

Дизель, биодизель, масла с вязкостью от низкой до средней

**НЕ ИСПОЛЬЗОВАТЬ**

Бензин, жидкости на водной основе



НАСОСЫ И КОМПЛЕКТУЮЩИЕ

СКОРОСТЬ ПОТОКА	20 до 120 л/мин (5 до 32 GPM)
ТОЧНОСТЬ*	+ / - 1%
ПОВТОРЯЕМОСТЬ	+/- 0.30%
МАКС. РАБОЧЕЕ ДАВЛЕНИЕ	145 PSI (10 бар)
ДАВЛЕНИЕ НА РАЗРЫВ	435 PSI (30 бар)
ПАДЕНИЕ НАПОРА	3 PSI (0.20 бар)
ДИАПАЗОН РАБОЧИХ ТЕМПЕРАТУР	-10°C до 60°C (14°F до 140°F)
СЧЕТЧИК ТЕКУЩЕГО РАСХОДА	999 литров
СЧЕТЧИК ОБЩЕГО РАСХОДА	9,99,999 литров
ЦЕНА ДЕЛЕНИЯ / РАЗРЕШЕНИЕ	0.10 литров
МАКС. ВЯЗКОСТЬ ЖИДКОСТИ	2,000 cSt
РЕЗЬБА	1" BSP мама

\* Протестировано в лабораторных условиях

Примечание: Использовать для некоммерческого учета

**ПРОИЗВОДИТЕЛЬНОСТЬ**

20 до 120 л/мин

**ТЕМПЕРАТУРА**

Диапазон рабочих температур  
-10°C до 60°C (14°F до 140°F)



Максимальное рабочее  
давление  
145 PSI (10 бар)

Для удобства считывания данных положение дисплея счетчика можно менять



Механизм с нутационным диском

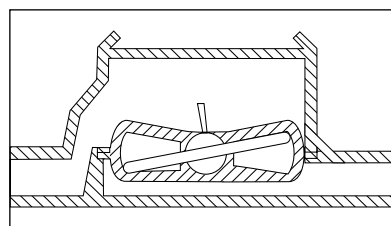

МОДЕЛЬ	Артикул
FM/10/0-1/BSP	45640

# 78

## МЕХАНИЧЕСКИЙ СЧЕТЧИК ДЛЯ ТОПЛИВА

Механический счетчик для топлива мирового уровня. Очень компактный и с удобным чтением показаний

Прочный корпус из литого алюминия

Трехканальная конструкция расходомера позволяет устанавливать вход и выход в линию или под прямым углом.

Механизм с нутационным диском обеспечивает точность показаний счетчика даже при наличии загрязняющих частиц в топливе

Для использования с электрическим топливным насосом или при перекачке самотеком (с минимальным гравитационным напором 4")

Крышка дисплея легко снимается и поворачивается на 90° для удобства считывания показаний

Легко калибруется

Работает с маслами и топливом

Измеряет в литрах

### РЕКОМЕНДУЕТСЯ ИСПОЛЬЗОВАТЬ

Дизель, бензин, биодизель, масла с вязкостью от низкой до средней

### НЕ ИСПОЛЬЗОВАТЬ

Жидкости на водной основе

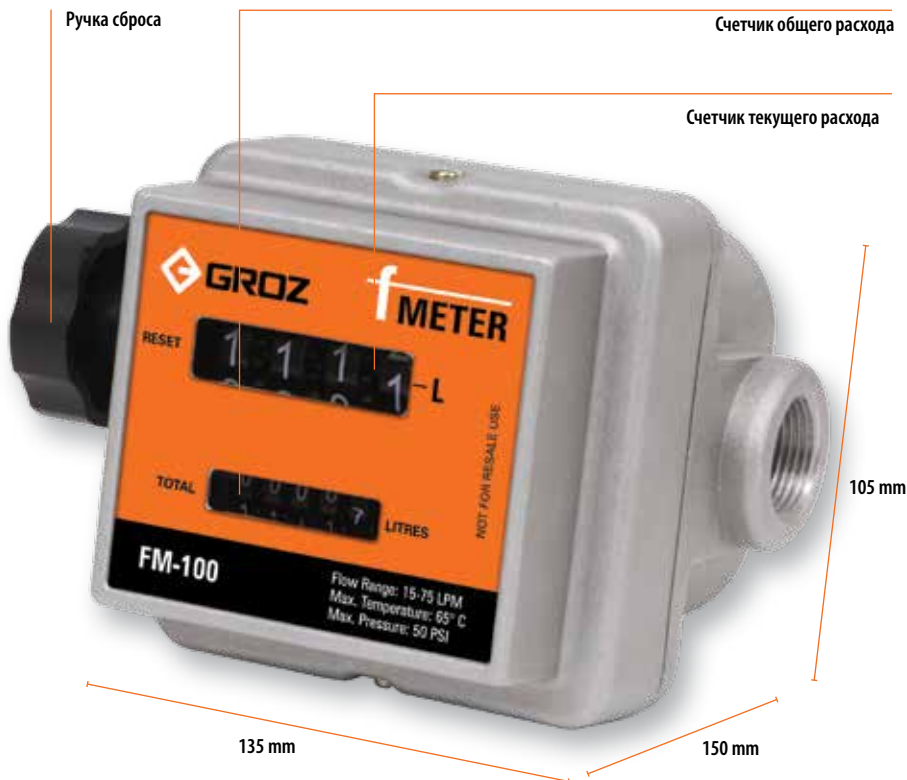

### ПРОИЗВОДИТЕЛЬНОСТЬ

от 15 до 75 л/мин

### ТЕМПЕРАТУРА

Диапазон Рабочей Температуры от -10°C до 65°C (14°F - 150°F)



МАКСИМАЛЬНОЕ РАБОЧЕЕ ДАВЛЕНИЕ  
50 PSI (3.5 БАР)

Выход под прямым углом ко входу

СКОРОСТЬ ПОТОКА	от 15 до 75 л/мин
ТОЧНОСТЬ*	+/- 1%
ПОВТОРЯЕМОСТЬ	+/-10.50%
МАКС. РАБОЧЕЕ ДАВЛЕНИЕ	50 PSI (3.5 бар)
ДИАПАЗОН РАБОЧИХ ТЕМПЕРАТУР	от -10°C до 65°C (14°F до 150°F)
СЧЕТЧИК ТЕКУЩЕГО РАСХОДА	9999 литров
СЧЕТЧИК ОБЩЕГО РАСХОДА	999999 литров
ЦЕНА ДЕЛЕНИЯ/ РАЗРЕШЕНИЯ	0.10 литров
РАЗМЕРЫ СЧЕТЧИКА	135 мм ширина x 105 мм высота x 150 мм длина
РЕЗЬБА	1" BSP мама

\* Тестировался в лабораторных условиях

Примечание: Использовать для некоммерческого учета



### Возможности установки



Крышка дисплея легко снимается и поворачивается на 90° для удобства считывания показаний

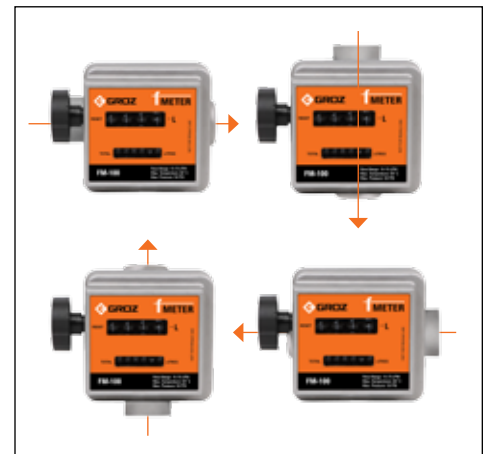

Механизм с нутационным диском

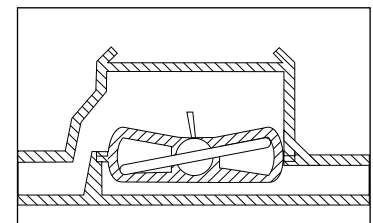

МОДЕЛЬ	АРТИКУЛ
FM-100/0-1/BSP	45683

# 79

## МЕХАНИЧЕСКИЙ ТОПЛИВОРАЗДАТОЧНЫЙ ПИСТОЛЕТ

FCN

Для использования с электрическими топливными насосами и при сливе самотеком

Все металлические детали - корпус, распределительный патрубок, курок и предохранитель выполнены из алюминия

В наличии модели с поворотным адаптером. Поворотный соединительный адаптер делает работу более удобной и маневренной

Ручное управление. Предусмотрен фиксатор спусковой скобы для продолжительной непрерывной раздачи

Особенности конструкции обеспечивают максимальный расход с минимальной потерей давления

160 мм длина наконечника

**РЕКОМЕНДУЕТСЯ ИСПОЛЬЗОВАТЬ** дизель, керосин, бензин

**ПРИМЕНЯЕМЫЕ КОМПОНЕНТЫ** Алюминий, сталь, нейлон, нитрильный каучук

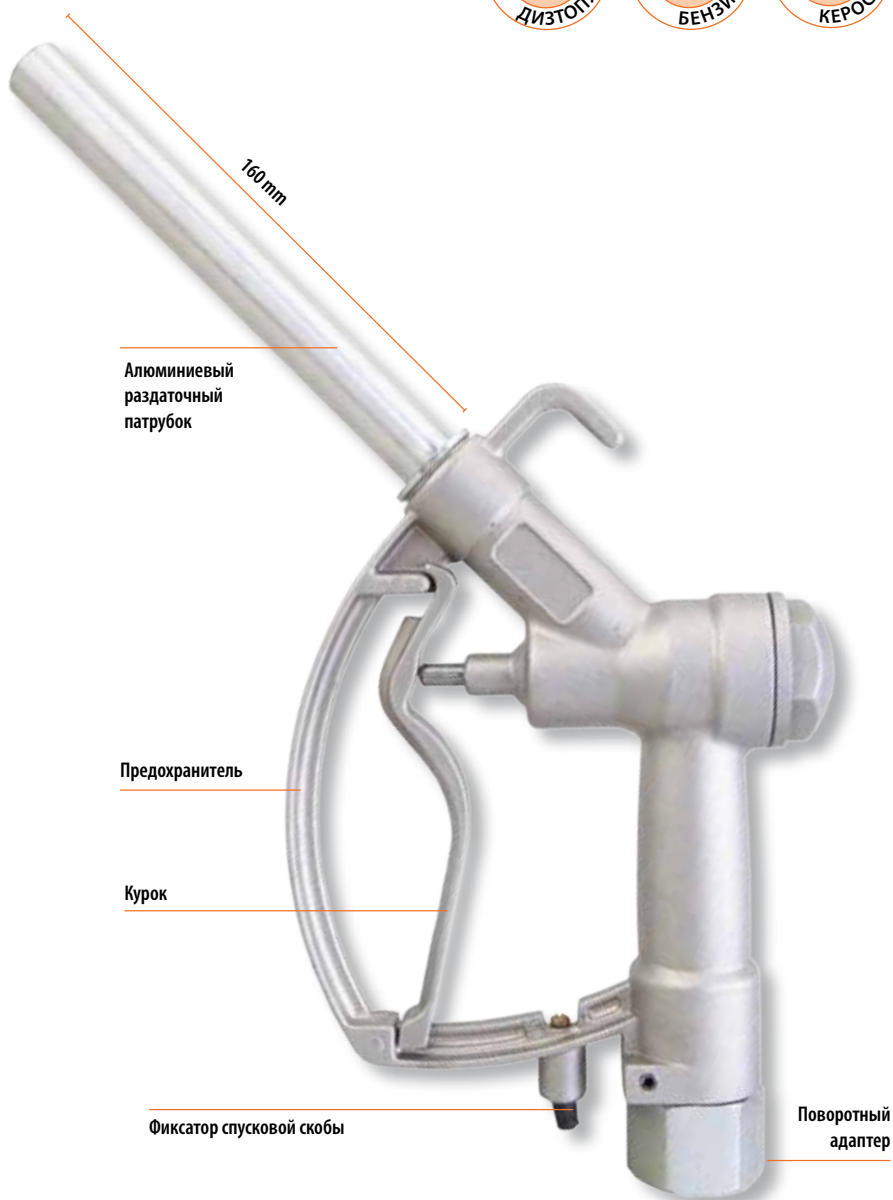

Максимальное давление  
50 PSI (3.45 БАР)

МОДЕЛЬ	Артикул	ИСПОЛЬЗОВАТЬ С	РЕЗЬБА ВХОД	ДИАМЕТР НАКОНЕЧНИКА ВНЕШНИЙ	ДИАМЕТР НАКОНЕЧНИКА ВНУТРЕННИЙ	СКОРОСТЬ ПОТОКА
FCN/S/3-4/3-4/BSP	45580	дизель и бензин	3/4" BSP мама	3/4" (19 mm)	0.61" (15.6 mm)	57 л/мин
FCN/S/0-1/0-1/BSP	45581	дизель	1" BSP мама	1" (25 mm)	0.86" (22 mm)	75 л/мин

# 80

## МЕХАНИЧЕСКИЙ РАЗДАТОЧНЫЙ ПИСТОЛЕТ ДЛЯ DEF И ADBLUE

FCN-NY

НОВИНКА

Для работы с DEF, Adblue, мочевиной, стеклоочистителями и другими жидкостями на водной основе

Корпус выполнен из нейлона, внутренние детали - из нержавеющей стали, уплотнители - из вайтона

Рифленный наконечник для предотвращения выскальзывания пистолета из бака в процессе раздачи

Штуцер 3/4" (20 мм) для шланга на вход

Ручное управление. Предусмотрен фиксатор спусковой скобы для продолжительной непрерывной раздачи

Особенности конструкции обеспечивают максимальный расход с минимальной потерей давления

### РЕКОМЕНДУЕТСЯ ИСПОЛЬЗОВАТЬ

Жидкость для очистки дизельных выхлопных газов (DEF), Adblue, мочевины, стеклоочистители

### ПРИМЕНЯЕМЫЕ КОМПОНЕНТЫ

Нейлон (Нейлон 6, 30% стеклонаполненный), нержавеющая сталь, вайтон

### ПРОИЗВОДИТЕЛЬНОСТЬ

До 90 л/мин

### ТЕМПЕРАТУРА

До 60°C (140°F)

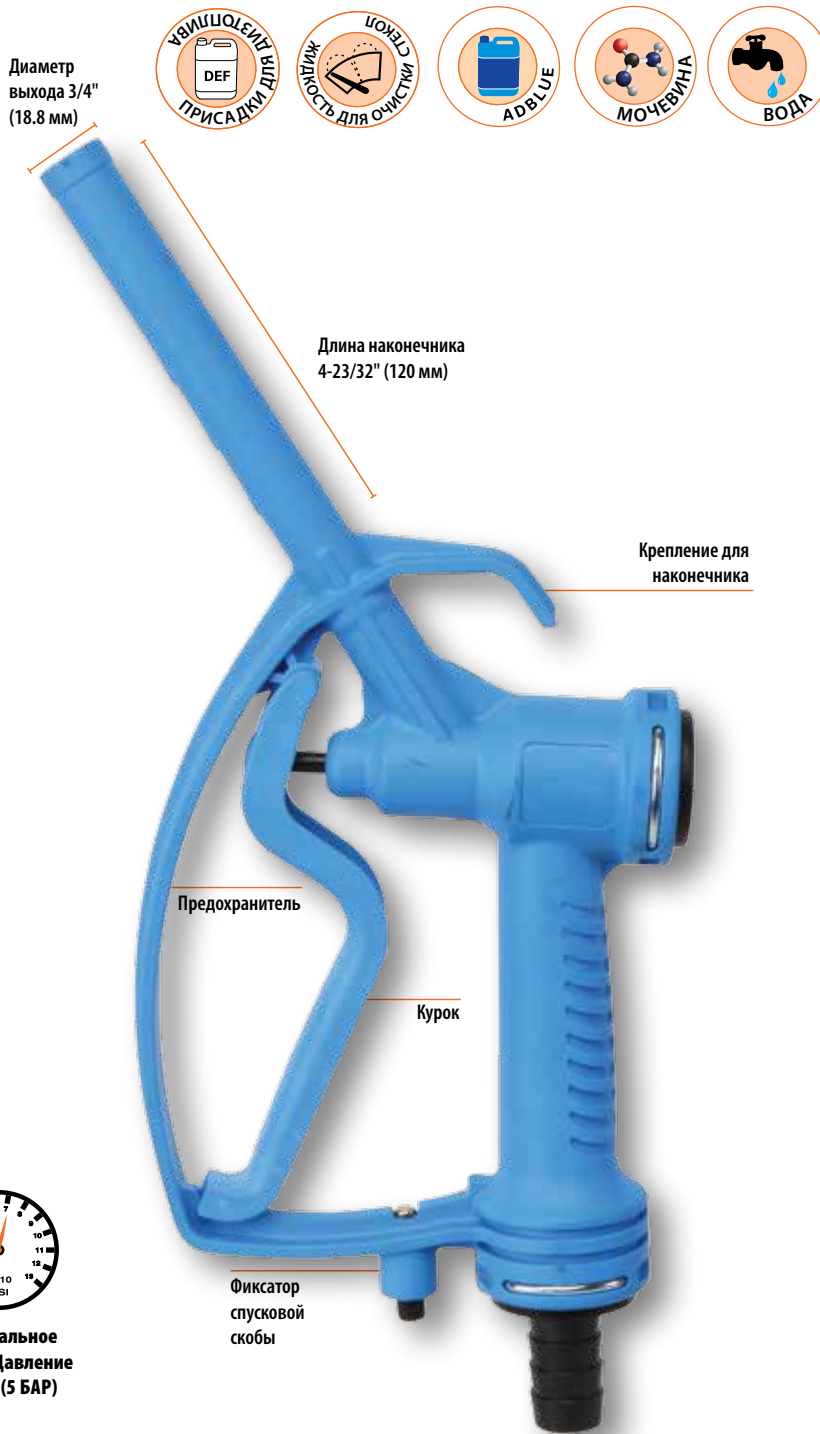

НАСОСЫ И КОМПЛЕКТУЮЩИЕ

МОДЕЛЬ	Артикул	РЕЗЬБА ВХОД	ДИАМЕТР НАКОНЕЧНИКА ВНЕШНИЙ	ДИАМЕТР НАКОНЕЧНИКА ВНУТРЕННИЙ
FCN/NY/NB/3-4	45589	3/4" (20 mm)	3/4" (18.8 mm)	0.57" (14.6 mm)

81

# АВТОМАТИЧЕСКИЙ ТОПЛИВОРАЗДАТОЧНЫЙ ПИСТОЛЕТ

FCNA



LISTED

Для использования совместно с электрическими топливными насосами

Двухрежимный: Ручное и автоматическое управление

Пистолет снабжен датчиком автоматического отключения подачи топлива. Когда уровень топлива в емкости поднимается до раздаточного наконечника, датчик, встроенный в него, автоматически отключает подачу топлива

Надежный корпус из литого алюминия, курок и предохранитель - из термoplastика, защитный чехол на пистолет - из НПВХ

В наличии модели с поворотным адаптером и без него

## РЕКОМЕНДУЕТСЯ ИСПОЛЬЗОВАТЬ

Дизель, керосин, этилированный и неэтилированный бензин

## ПРИМЕНЯЕМЫЕ КОМПОНЕНТЫ

Алюминий, вайтон, сталь\*  
\* только в моделях с поворотным адаптером



Максимальное  
Давление  
50 PSI (3.45 BAR)



МОДЕЛЬ	Артикул	ИСПОЛЬЗОВАТЬ С	ТИП НАКОНЕЧНИКА	ВНУТРЕННЯЯ РЕЗЬБА	ДИАМЕТР НАКОНЕЧНИКА ВНЕШНИЙ	ДИАМЕТР НАКОНЕЧНИКА ВНУТРЕННИЙ	МАКСИМАЛЬНЫЙ ОБЪЕМ ПОТОКА
<b>БЕЗ АДАПТЕРА</b>							
FCNA/3-4/N	45570	с дизелем, бензином	прямой	3/4" NPT мама	13/16" (21 mm)	0.67" (17 mm)	60 л/мин
FCNA/0-1/N	45571	дизель	изогнутый с пружиной	1" NPT мама	1-1/16" (27 mm)	0.83" (21 mm)	100 л/мин
<b>САДАПТЕРОМ</b>							
FCNA/S/3-4/BSP	45572	с дизелем, бензином	прямой	3/4" BSP мама	13/16" (21 mm)	0.67" (17 mm)	60 л/мин
FCNA/S/0-1/BSP	45574	дизель	изогнутый с пружиной	1" BSP мама	1-1/16" (27 mm)	0.83" (21 mm)	100 л/мин

82

# ТОПЛИВОРАЗДАТОЧНЫЙ ПИСТОЛЕТ С ЭЛЕКТРОННЫМ СЧЕТЧИКОМ

FM20-FCN

Топливораздаточный пистолет с ручным управлением с встроенным электронным счетчиком

Корпус выполнен из литого алюминия

Встроенный поворотный присоединительный адаптер и фиксатор спусковой скобы для продолжительной непрерывной раздачи

Турбинный ротор счетчика изготовлен из полиамида

Электронный дисплей работает от двух батареек AAA 1.5 V

Корпус счетчика выполнен из алюминия, а электронная плата герметично изолирована, что позволяет использовать пистолет в сложных погодных условиях

**Измеряет в литрах, квартах, пинтах и галлонах**

Легко калибруется

**РЕКОМЕНДУЕТСЯ ИСПОЛЬЗОВАТЬ**  
Дизель, бензин

**НЕ ИСПОЛЬЗОВАТЬ**  
Масла

**ПРИМЕНЯЕМЫЕ КОМПОНЕНТЫ**  
Полиамид, алюминий, сталь, нейлон, нитрильный каучук



НАСОСЫ И КОМПЛЕКТУЮЩИЕ



**Максимальное Рабочее Давление 50 PSI (3.45 БАР)**

СКОРОСТЬ ПОТОКА	5 до 75 л/мин
ТОЧНОСТЬ	+ / - 1 %
ПОВТОРЯЕМОСТЬ	+ / - 0.30%
МАКС. РАБОЧЕЕ ДАВЛЕНИЕ	50 PSI (3.45 бар)
ДИАПАЗОН РАБОЧИХ ТЕМПЕРАТУР	-10°C to 50°C (14°F до 122°F)
СЧЕТЧИК ТЕКУЩЕГО РАСХОДА	99999 ед. изм.
СЧЕТЧИК ОБЩЕГО РАСХОДА	999999 ед. изм.
ЦЕНА ДЕЛЕНИЯ / РАЗРЕШЕНИЕ	0.001 ед. изм
МАКС. ВЯЗКОСТЬ ЖИДКОСТИ	5.35 сСт
ЗАЩИТА ОТ ВОДЫ	IP 55

**ПРОИЗВОДИТЕЛЬНОСТЬ**

5 до 75 л/мин



**ТЕМПЕРАТУРА**



Диапазон рабочих температур -10°C до 50°C (14°F до 122°F)

МОДЕЛЬ	АРТИКУЛ	РЕЗЬБА ВХОД	ДИАМЕТР НАКОНЕЧНИКА ВНЕШНИЙ
FM/20/FCN/3-4/BSP	45660	3/4" BSP мама	3/4" (19 mm)
FM/20/FCN/0-1/BSP	45665	1" BSP мама	1" (25 mm)

Топливные фильтры используются для различных видов топлива в с/х и промышленности

Прочный и легкий дизайн, легкая установка на стационарных топливных баках, бензиновых и дизельных топливных насосах

Безаварийная эксплуатация в суровых погодных условиях. Не ржавеет

Элемент состоит из фильтрующей бумаги, которая позволяет отделить даже небольшие частицы ржавчины, песка, грязи и ворса размером до 10 Микрон при самотеке 19 л/мин. Фильтрующий элемент имеет 366 квадратных дюймов поверхности и плотности, что позволяет задерживать больше частиц, а значит, обеспечить максимально чистое топливо и избежать ремонта дорогостоящих двигателей

Также в наличии фильтрующий элемент для удаления воды из топлива

#### ПРИМЕНЯЕМЫЕ КОМПОНЕНТЫ

Алюминий, полипропилен, бутадиен-нитрильный каучук, сталь, бумажные элементы, нейлон, латунь

#### РЕКОМЕНДУЕТСЯ ИСПОЛЬЗОВАТЬ

Бензин, дизельное топливо, керосин

#### НЕ ИСПОЛЬЗОВАТЬ

Жидкости на водной основе, спиртосодержащий бензин, авиационное топливо, спортивное топливо и пр.



Головка фильтра - из литого алюминия

Полупрозрачный корпус из полипропилена позволяет визуально контролировать состояние фильтра и при необходимости удалять загрязнения и воду

#### Сменный фильтрующий элемент



Максимальное рабочее давление  
150 PSI (10 BAR)

Открутив крышку фильтра, можно удалить накопившуюся воду и загрязнения

МОДЕЛЬ	Артикул	ФИЛЬТР	ВХОД/ВЫХОД
<b>ТОПЛИВНЫЙ ФИЛЬТР</b>			
FFL/02/BSP	44390	Фильтр 10 микрон	1" BSP мама
<b>СМЕННЫЙ ФИЛЬТРУЮЩИЙ ЭЛЕМЕНТ</b>			
FF/FFL/10	44395	Фильтр 10 микрон	

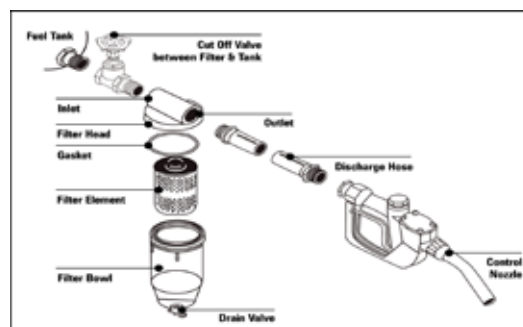



84

# ТОПЛИВНЫЙ ФИЛЬТР КАРТРИДЖНОГО ТИПА

FFS-10

Топливный фильтр со сменным фильтроэлементом в картридже. Степень очистки до 10 микрон.

Головка фильтра из литого алюминия с вакуумной пропиткой для защиты от протечек

Вход и выход с резьбой 1" (F)

Картридж фильтра с резьбой 1-1/2"-16 UNF

Разработан для использования с мобильными и стационарными топливными резервуарами и с насосами для бензина и дизельного топлива

Идеален для применения в строительстве и сельском хозяйстве

Удаляет загрязняющие частицы, такие как грязь, пыль, ржавчина

В наличии сменные картриджи

### РЕКОМЕНДУЕТСЯ ИСПОЛЬЗОВАТЬ

Бензин, дизельное топливо

### НЕ ИСПОЛЬЗОВАТЬ

Жидкости на водной основе, авиационное и спортивное топливо, пр.



Алюминиевая литая головка с резьбой входного отверстия 1"

Алюминиевая литая головка с резьбой выходного отверстия 1"

FFS/10/N

Фильтр-картридж



Максимальное Рабочее Давление 50 PSI (3.45 BAR)

### ПРОИЗВОДИТЕЛЬНОСТЬ

Максимальная скорость: 75 л/мин

FF/FFS/10



Крепежные отверстия 5/16"-18 BSW

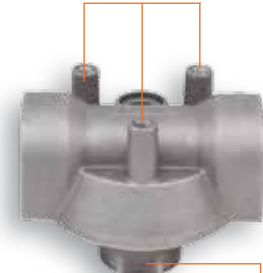

1-1/2"-16 резьба

НАСОСЫ И КОМПЛЕКТУЮЩИЕ

МОДЕЛЬ	АРТИКУЛ	ФИЛЬТР	ВХОД/ВЫХОД
<b>ТОПЛИВНЫЙ ФИЛЬТР</b>			
FFS/10WB/BSP	45902	Фильтр 10 микрон	1" BSP мама
<b>СМЕННЫЙ ФИЛЬТРУЮЩИЙ ЭЛЕМЕНТ</b>			
FF/FFS/10-WB	45911	Фильтр 10 микрон	

# 85

## КЛЮЧ ДЛЯ ТОПЛИВНЫХ ФИЛЬТРОВ

FW/FFL

Легкий в использовании ключ для отсоединения корпуса фильтра при замене фильтроэлемента

Имеет отверстие для присоединения ключа к топливным бакам

Устойчив к погодным условиям. Выполнен из нейлона. Не повреждает корпус фильтра по сравнению с металлическими ключами

Специально разработан для корпусов фильтров Groz FFL-02. Но подходит и для моделей других производителей



Отверстие для присоединения

МОДЕЛЬ	Артикул
FW/FFL-02	44394

# 86

## СТОЙКИ ИНДИКАТОРНЫЕ МАГНИТНЫЕ

MB

Оснащены мощными постоянными магнитами и могут быть легко установлены на любой металлической поверхности

Идеальны для всех случаев обработки, требующих магнитного притяжения вплоть до 60 кг

Для установки можно использовать опорную поверхность и одну боковую сторону

V-образный паз основания облегчает контакт с деталями, имеющими неровные поверхности



MB/31



MB/32

МОДЕЛЬ	Артикул	РАЗМЕР БАЗЫ	РЕГУЛИРОВОЧНЫЙ ВИНТ	ВЫЛЕТ
MB/31	03405	50 x 70 x 55 mm	M10 x 1.5	258 mm
MB/32	03406	50 x 70 x 55 mm	M10 x 1.5	350 mm

# 87

## РУЧНОЙ ДИАФРАГМЕННЫЙ НАСОС

DPP-20



Ручной диафрагменный насос можно использовать в вертикальном, горизонтальном положении, а также под любым углом и даже в перевернутом состоянии

Насос можно закрепить на стене, деревянной платформе, на бочке и т.д.

Рычаг насоса можно установить параллельно или под углом 90° к входному и выходному отверстиям, что существенно облегчает установку насоса

Насос выполнен из минимального количества деталей и по сути не требует технического обслуживания. Материалы, из которых изготовлены детали, совместимы с большинством химических соединений, что позволяет широко использовать насос в промышленности, сельском хозяйстве, автотранспортной и судоходной отраслях

Можно использовать для откачки воды из затопленных помещений

### ПРИМЕНЯЕМЫЕ КОМПОНЕНТЫ

Полиацеталь, термопластичный полиуретан, нержавеющая сталь, ПВХ

### РЕКОМЕНДУЕТСЯ ИСПОЛЬЗОВАТЬ

Вода, морская вода, дизель, биодизель, керосин, бензин, минеральные масла, топочный мазут, синтетические масла, машинное масло, антифриз, эмульсии и жидкости с небольшими включениями

### НЕ ИСПОЛЬЗОВАТЬ

Мочевина, пищевые или иные вещества, несовместимые с материалами насоса



### DPP/20

В комплекте всасывающий и раздаточный шланги (1" внутр. диам. x 2 м), раздаточное сопло и хомут для шланга, резьбовой адаптер 2" для бочек; всасывающий шланг для бочек (3/4" внутр. диам. x 1.25 м), шарнирное соединение и фильтр

НАСОСЫ И КОМПЛЕКТУЮЩИЕ

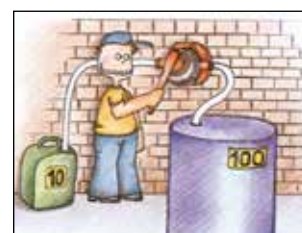
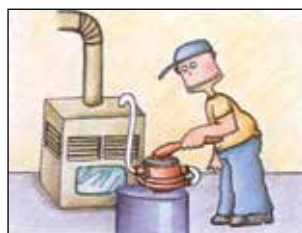

МОДЕЛЬ	Артикул
DPP/20	44500

**ПРОИЗВОДИТЕЛЬНОСТЬ**  
До 16.6 литр / мин

**ТЕМПЕРАТУРА**  
-10°C до +40°C (14°F to 104°F)

# 88

## ДИАФРАГМЕННЫЙ НАСОС ДЛЯ ПИЩЕВЫХ ПРОДУКТОВ

DPP-30



ПИЩЕВОЕ ПРИМЕНЕНИЕ



СЕЛЬСКОЕ ХОЗЯЙСТВО

Ручной диафрагменный насос можно использовать в вертикальном, горизонтальном положении, а также под любым углом и даже в перевернутом состоянии

Насос можно закрепить на стене, деревянной платформе, на бочке и т.д.

Рычаг насоса можно установить параллельно или под углом 90° к входному и выходному отверстиям, что существенно облегчает установку насоса

Насос выполнен из минимального количества деталей и по сути не требует технического обслуживания.

Выбор материалов для изготовления насоса позволяет его использовать с жидкими пищевыми продуктами и обеспечивает его применение в различных отраслях таких как: сельское хозяйство, производство вин, масел, и т.д.

В комплекте: корпус насоса, всасывающий и раздаточный шланги (1" внутр. диам. x 2 м), раздаточное сопло и хомут для шланга из нержавеющей стали

### ПРИМЕНЯЕМЫЕ КОМПОНЕНТЫ

Пищевой полиацеталь, пищевой термопластичный полиуретан, пищевой ПВХ

### РЕКОМЕНДУЕТСЯ ИСПОЛЬЗОВАТЬ

Жидкие пищевой продукты, кислые продукты с  $pH < 5$ , такие как вода, сидр, фруктовые или овощные соки, лимонад, содовая, сироп, кофе, чай, жидкий шоколад, пиво, вино, бренди, ликер, растительное масло, молоко, уксус и пр.



Всасывающий шланг (1" внутр. диам. x 2 м)  
Раздаточный шланг (1" внутр. диам. x 2 м)

**ПРОИЗВОДИТЕЛЬНОСТЬ**

До 16.6 литр / мин



**ТЕМПЕРАТУРА**

-10°C до +40°C (14°F до 104°F)



МОДЕЛЬ	АРТИКУЛ
DPP/30	44510

89

# СИФОННЫЙ РЫЧАЖНЫЙ НАСОС

PLP-02



АВТОМОБИЛИ



ПРОМЫШЛЕННОСТЬ



МАСТЕРСКАЯ



СЕЛЬСКОЕ ХОЗЯЙСТВО

Рычажный бочковой насос разработан для перекачки масел с высокой вязкостью, сельскохозяйственных химикатов и пр. Конструкция насоса обеспечивает чрезвычайно удобную перекачку вязких масел без лишней затраты сил.

Материалы, из которых выполнены детали насоса, позволяют использовать его как с жидкостями на водной основе, так и с некоторыми химическими реагентами.

Встроенный 2" адаптер позволяет закрепить насос на бочках с 2" отверстием.

Положение насоса можно зафиксировать с помощью контррайки, которая входит в конструкцию насоса.

Раздаточный носик насоса снабжен воздушным штуцером, который при открытии прерывает сифонную струю.

Насос комплектуется заборником для работы с бочками объемом 50-205 литров и гибким гофрированным раздаточным шлангом 2 м x 3/4"

### ПРИМЕНЯЕМЫЕ КОМПОНЕНТЫ

Полиацеталь, полипропилен, полиэтилен, ПВХ и вайтон.

### РЕКОМЕНДУЕТСЯ ИСПОЛЬЗОВАТЬ

Жидкости на водной основе, моющие средства, мыло, антифриз, стеклоочиститель, масло для гидравлических систем, смазывающие материалы, пестициды, мочевина, Adblue, DEF и пр. Насос должен использоваться только с невоспламеняющимися жидкостями

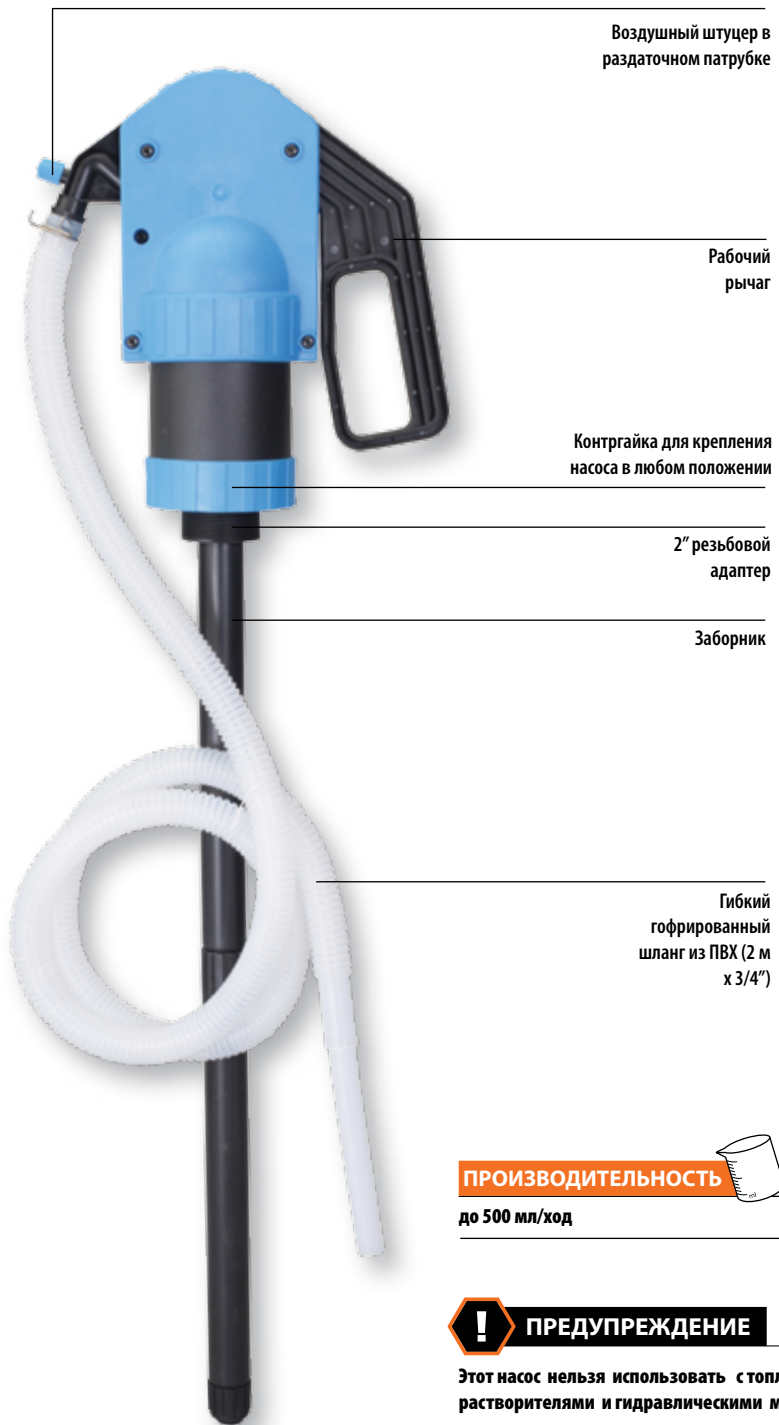

### ПРОИЗВОДИТЕЛЬНОСТЬ

до 500 мл/ход

### ПРЕДУПРЕЖДЕНИЕ

Этот насос нельзя использовать со топливом, растворителями и гидравлическими маслами

НАСОСЫ И КОМПЛЕКТУЮЩИЕ

МОДЕЛЬ	Артикул	Описание
PLP/02	44185	насос с 2" адаптером

# 90

## ПНЕВМАТИЧЕСКИЙ НАСОС ДЛЯ ПЕРЕКАЧКИ ADBLUE



АВТОМОБИЛИ



ПРОМЫШЛЕННОСТЬ



СЕЛЬСКОЕ ХОЗЯЙСТВО



МАСТЕРСКАЯ

Пневматический насос служит для перекачки Adblue

Выбор материалов позволяет его использовать для различных жидкостей, по сравнению с прочими пневматическими насосами, которые служат только для масла.

Встроенный 2" адаптер позволяет установить насос на бочке с отверстием 2". Положение насоса можно отрегулировать при помощи контргайки, вмонтированной в корпус насоса

Подача воздуха производится шаровым клапаном, соединенным с пневморегулятором, который ограничивает максимальное давление воздуха до 100 PSI (7 бар)

Поставляется вместе с вытяжным шлангом с обратным клапаном для использования с бочками ёмкостью 50-250 л

Поставка насоса вместе с 2м шлангом и раздаточным пистолетом

### ПРИМЕНЯЕМЫЕ КОМПОНЕНТЫ

Полипропилен, вайтон, нержавеющая сталь, нейлон, ПВХ

### РЕКОМЕНДУЕТСЯ ИСПОЛЬЗОВАТЬ

Среды на водной основе, моющее средство, мыло, антифриз, стеклоочиститель, масло для гидросистем, смазка, гербициды и пестициды, Adblue, мочевины, DEF и т.д. Насос разрешается использовать только для негорючих жидкостей

### НЕ ИСПОЛЬЗОВАТЬ

Любые среды, не совместимые с материалами, из которых изготовлен насос. Запрещается использовать насос для перекачки топлива, растворителей и т.д.

РАБОЧЕЕ ДАВЛЕНИЕ	2 – 10 бар (30 – 100 PSI)
МАКС. ДАВЛЕНИЕ НА ВХОДЕ	7 бар (100 PSI)
МАКС. ДАВЛЕНИЕ НА ВЫХОДЕ	3 бар (45 PSI)
РАСХОД ВОЗДУХА	125 л/мин
МАКС. ПРОИЗВОДИТЕЛЬНОСТЬ НАСОСА	30 л/мин при давлении воздуха 7 бар (100 PSI)
ПОДКЛЮЧЕНИЕ ВОЗДУХА НА ВХОДЕ	¼" мама
ВЫХОД	диам. ¾" (19.5 мм)
ВХОД	1" (F)
УРОВЕНЬ ШУМА	78 дБ
МАКС. ТЕМПЕРАТУРА ЖИДКОСТИ	60°C (140°F)
МАКС. ВЯЗКОСТЬ ЖИДКОСТИ	SAE 50 / ISO 220



### ПРЕДУПРЕЖДЕНИЕ

Насос нельзя использовать для перекачки топлива или в сочетании с разбавителями, растворителями и т.д.

### ПРОИЗВОДИТЕЛЬНОСТЬ

До 30 л/мин



МОДЕЛЬ	Артикул	ОПИСАНИЕ
РАОР/1Н	45316	Насос с 2 м шлангом и раздаточным пистолетом

РАОР

НОВИНКА



НАСОСЫ И КОМПЛЕКТУЮЩИЕ



# 91

## РОТОРНЫЙ НАСОС ИЗ ПЛАСТИКА

ERP-01

PRP-01



Разработан для использования с материалами, для которых не может применяться обычный насос с чугунным или стальным корпусом

Есть 2 модификации насоса, которые изготовлены из разного материала, для использования от слабо- до высокоагрессивных веществ.

Корпус насоса и ручка изготовлены из усиленного стекловолокном полипропилена.

Лопастни насоса выполнены из полифениленсульфида Ryton

В комплекте трехсекционный телескопический заборник для бочек объемом 50-205 литров



PRP-01

**РЕКОМЕНДУЕТСЯ ИСПОЛЬЗОВАТЬ**  
Легкие масла, антифриз

**НЕ ИСПОЛЬЗОВАТЬ**  
Кислоты, химические реактивы, растворители и т.п.

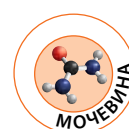

ERP-01

**РЕКОМЕНДУЕТСЯ ИСПОЛЬЗОВАТЬ**  
Кислоты, химические реактивы, жидкости на водной основе, антифриз, моющие средства, мочевину, Adblue, DEF (жидкости для дизельного выхлопа), бензол, глицерин и пр.

**НЕ ИСПОЛЬЗОВАТЬ**  
Ацетон, лаки, минеральные масла, растворители, терпентиновое масло и пр.

МОДЕЛЬ	Артикул
ERP/01	44197
PRP/01	44191

**ПРОИЗВОДИТЕЛЬНОСТЬ**



до 5 литров за 20 оборотов



92

# СИФОННЫЙ НАСОС

SPH-1

SPH-2



АВТОМОБИЛИ



МАСТЕРСКАЯ

Сифонный насос из полипропилена. Легок в использовании. Жидкость переливается из емкостей, находящихся на разных уровнях.

Для перелива жидкости в емкость, находящуюся ниже по уровню, необходимо совершить 6-7 качков, после чего жидкость будет подаваться самотеком.

Остановить перелив можно открыв воздушную пробку, которая находится в верхней части насоса.

Для перелива жидкости в емкость выше по уровню, необходимо постоянно работать насосом.

В комплект входит гибкий гофрированный раздаточный рукав.

### РЕКОМЕНДУЕТСЯ ИСПОЛЬЗОВАТЬ

Жидкости на водной основе, моющие средства, парафины, мыло, антифриз, некоторые слабые кислоты и прочие жидкости, совместимые с материалами насоса.

Насос можно использовать только с легкими и невоспламеняющимися жидкостями

### НЕ ИСПОЛЬЗОВАТЬ

С любыми жидкостями, не совместимыми с материалами насоса.



НАСОСЫ И КОМПЛЕКТУЮЩИЕ

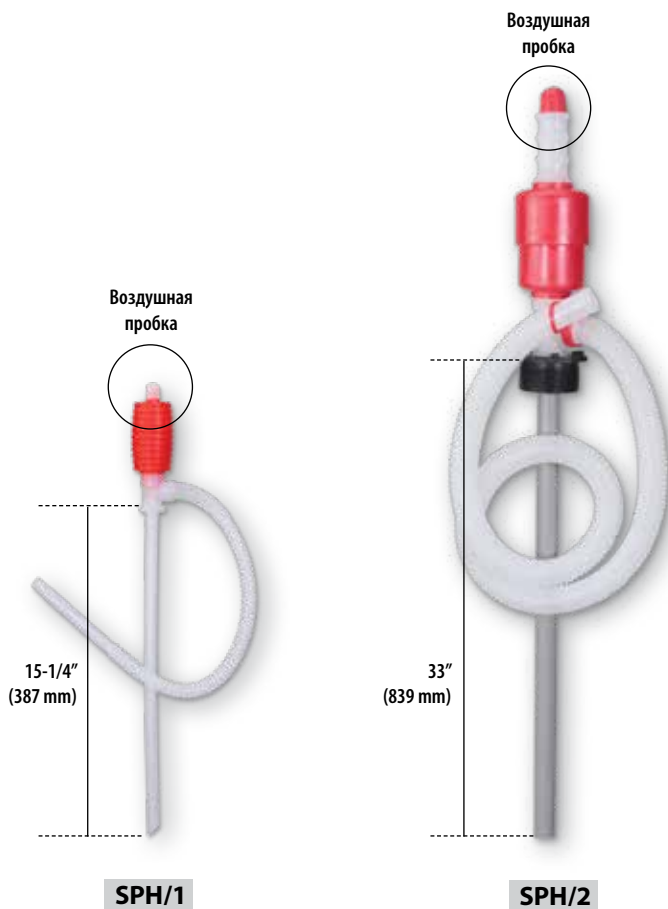

## ! ПРЕДУПРЕЖДЕНИЕ

Нельзя использовать насос с жидкостями, температурой выше 60° C (140° F)

Насос нельзя использовать с концентрированными кислотами, ацетоном, бензолом и пр.

МОДЕЛЬ	Артикул	Производительность	Резьба	Объем	Длина раздаточного шланга	Материалы изготовления
SPH/1	44400	6.5 л/мин	1-1/2"	5-20 л для ведра	551 mm	Полиэтилен
SPH/2	44401	17.5 л/мин	2"	205 л для бочек	1180 mm	Полиэтилен и полипропилен

# 93

## ПОЛИПРОПИЛЕНОВЫЙ ХИМИЧЕСКИЙ НАСОС

CMP-10



ПРОМЫШЛЕННОСТЬ



АВТОМОБИЛИ



МАСТЕРСКАЯ



Самозаливающийся вертикальный насос разработан для перекачки антифриза, моющих средств и пр.

Полипропиленовый корпус со стальным поршнем и уплотнениями из вайтона

В комплекте 2" резьбовой адаптер для использования с бочками объемом 205 литров

### ПРИМЕНЯЕМЫЕ КОМПОНЕНТЫ

Полипропилен, сталь и вайтон

### РЕКОМЕНДУЕТСЯ ИСПОЛЬЗОВАТЬ

Антифриз, моющие средства, стеклоочиститель, глицерин, слабые кислоты, большинство жидкостей на нефтяной основе и пр.

### НЕ ИСПОЛЬЗОВАТЬ

Сильные кислоты, лак, ацетон, бензин и пр.

МОДЕЛЬ	АРТИКУЛ
CMP/10	44192

### ПРОИЗВОДИТЕЛЬНОСТЬ

до 400 мл/ход



# 94

## НЕЙЛОНОВЫЙ ХИМИЧЕСКИЙ НАСОС

CMP-12



АВТОМОБИЛИ



ПРОМЫШЛЕННОСТЬ



СЕЛЬСКОЕ ХОЗЯЙСТВО

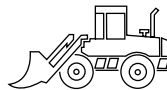

СТРОИТЕЛЬСТВО



МАСТЕРСКАЯ



Самозаливающийся вертикальный насос разработан преимущественно для работы с растворителями лаков, мочевиной, Adblue, DEF и т.п.

Нейлоновый корпус с поршнем из нержавеющей стали и уплотнениями из политетрафторэтилена

В комплекте 2" резьбовой адаптер из полипропилена

### ПРИМЕНЯЕМЫЕ КОМПОНЕНТЫ

Нейлон, полипропилен, нержавеющая сталь, политетрафторэтилен

### РЕКОМЕНДУЕТСЯ ИСПОЛЬЗОВАТЬ

Растворитель для лаков, ацетон, антифриз, тормозная жидкость, моющие средства, глицерин, вода, гербицид, слабые кислоты, мочевины, Adblue, DEF, жидкости на нефтяной основе и пр.

### НЕ ИСПОЛЬЗОВАТЬ

Сильные кислоты, отбеливатель, бензин и пр.

### ПРОИЗВОДИТЕЛЬНОСТЬ

до 400 мл/ход



МОДЕЛЬ	АРТИКУЛ	ДЛЯ ИСПОЛЬЗОВАНИЯ С	МАКСИМАЛЬНАЯ ПРОИЗВОДИТЕЛЬНОСТЬ
CMP/12	44193	205 л бочка	до 400 мл/ход

95

# НАСОС, РАБОТАЮЩИЙ ОТ БАТАРЕИ

ВОР-5

НОВИНКА



АВТОМОБИЛИ



МАСТЕРСКАЯ

Насос, работающий от батареи, разработан для быстрой и удобной перекачки таких жидкостей, как керосин, легкие масла и жидкости на водной основе. Идеален для перекачки небольших объемов жидкости (на судах, в гаражах, небольших магазинах).

Самозаливающийся насос. Работает от батареи. Двигатель 3V DC.

Насос начинает работать при нажатии пусковой кнопки, расположенной сверху.

Подходит для использования с бочками, объемом 20 литров.

Работает от 2-ух щелочных батареек "D" (LR20) (в комплект не входят). Примерная производительность насоса за время работы одного комплекта батареек составляет 1500 литров. В комплект входит гибкий гофрированный раздаточный рукав, длиной 600 мм (23-1/2").

Ручка для переноски, расположенная сверху, позволяет легко убрать насос, когда он не используется.

### ПРИМЕНЯЕМЫЕ КОМПОНЕНТЫ

Полипропилен, полиэтилен, бутадиен-нитрильный каучук, нержавеющая сталь, ПВХ, ацеталь.

### РЕКОМЕНДУЕТСЯ ИСПОЛЬЗОВАТЬ

Дизель, керосин, легкие масла, вода и жидкости на водной основе, совместимые с материалами насоса. Насос рекомендуется использовать только с легкими невоспламеняющимися жидкостями.

### НЕ ИСПОЛЬЗОВАТЬ

С любыми веществами, не совместимыми с материалами насоса. Нельзя использовать с кислотами, ацетоном, бензолом и пр.

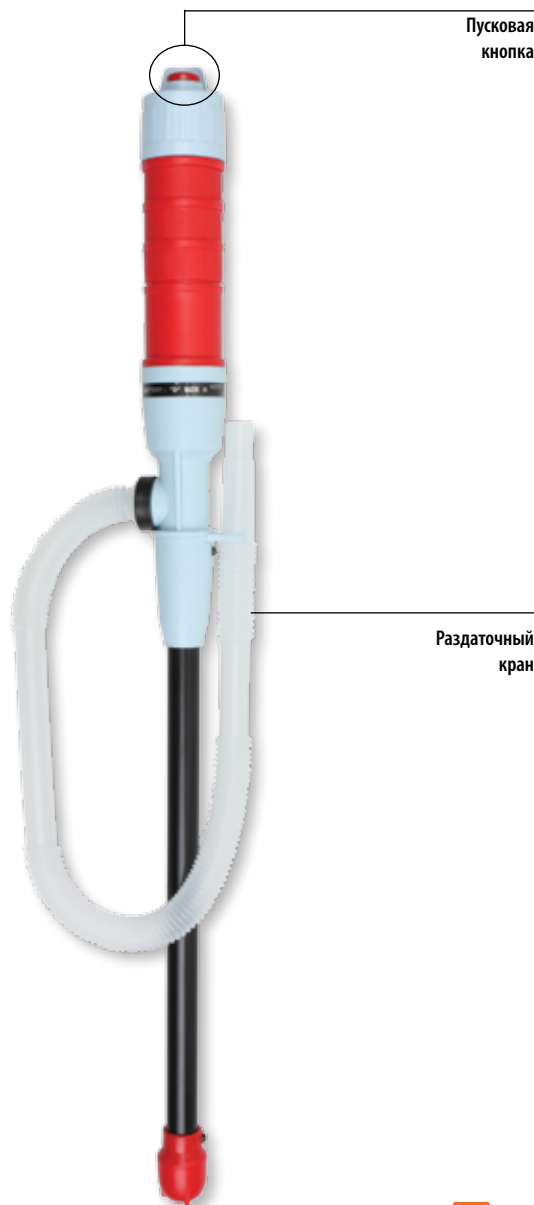

ДИЗЕЛЬНОЕ



КЕРОСИН



ЛЕГКИЕ МАСЛА



ВОДА

НАСОСЫ И КОМПЛЕКТУЮЩИЕ

### ! ПРЕДУПРЕЖДЕНИЕ

Нельзя использовать насос с жидкостями, температурой выше 60° C (140° F)

### ПРОИЗВОДИТЕЛЬНОСТЬ

До 7 л/мин



МОДЕЛЬ	Артикул	ОБЩАЯ ДЛИНА	ДЛИНА ЗАБОРНОГО ПАТРУБКА
ВОР/5	44410	24.6" (625 mm)	14.8" (375 mm)

# 96

## БЕЗОПАСНЫЙ РУЧНОЙ РЫЧАЖНЫЙ НАСОС



ПРОМЫШЛЕННОСТЬ



АВТОМОБИЛИ



МАСТЕРСКАЯ



СЕЛЬСКОЕ ХОЗЯЙСТВО

Ручной насос выполнен из нержавеющей стали марки 316. Предназначен для работы с воспламеняющимися и взрывоопасными жидкостями.

Встроенный огневой предохранитель препятствует возгоранию.

Сверхпрочные провода заземления снимают риски, связанные с накоплением статического электричества. Провода закреплены контргайкой и надежным зажимом типа "крокодил"

Корпус насоса выполнен из нержавеющей стали марки 316, поршень и уплотнительная прокладка из фторопласта

Насос разработан в нескольких модификациях: вертикальный и рычажный, для использования с канистрами 20-30 литров, а также для работы с бочками объемом 50-205 литров

Насос для канистр комплектуется четырьмя видами наиболее востребованных резьбовых адаптеров (1-3/4", 2-1/8", 2-1/4", 2-7/8"). Насос для бочек идет в комплекте с 2" резьбовым адаптером

**Рекомендации :** в комплекте 2 провода , короткие - на бочку, длинные - к земле (заземление)

**ПРИМЕНЯЕМЫЕ КОМПОНЕНТЫ**  
Нержавеющая сталь марки 316, фторопласт

**РЕКОМЕНДУЕТСЯ ИСПОЛЬЗОВАТЬ**  
Бензин, дизель, керосин, лаки, растворитель, ацетон, бензол, сырая нефть, мочеви́на, DEF, Adblue и пр. (расширенный список прилагается)

**НЕ ИСПОЛЬЗОВАТЬ**  
Соляная, серная кислота и пр.



**ВЕРТИКАЛЬНЫЙ НАСОС**

**ПРОИЗВОДИТЕЛЬНОСТЬ**

До 200 мл/ход

**РЫЧАЖНЫЙ НАСОС**

**ПРОИЗВОДИТЕЛЬНОСТЬ**

До 60 мл/ход

МОДЕЛЬ	Артикул	ТИП НАСОСА	ОБЪЕМ
VLP/SS/5/F	44131	Вертикальный	Для канистр 20-30л
VLP/SS/55/F	44132	Вертикальный	Для бочек 50-205л
LLP/SS/5/F	44147	Рычажный	Для канистр 20-30л
LLP/SS/55/F	44148	Рычажный	Для бочек 50-205л



VLP-SS

LLP-SS

ВЕЩЕСТВА	СОВМЕСТИМОСТЬ	ВЕЩЕСТВА	СОВМЕСТИМОСТЬ
Уксусный альдегид	Отлично	Авиатопливо (JP3: JP4: JP5)	Отлично
Уксусная кислота 20%	Отлично	Керосин	Отлично
Ацетон	Отлично	Растворители лаков	Отлично
Спирт: Амиловый	Отлично	Лаки	Отлично
Спирт: Бензоловый	Хорошо	Молочная кислота	Хорошо
Спирт: Диацетоновый	Отлично	Метилэтилкетон	Отлично
Спирт: Этиловый	Отлично	Уайт-спирит	Отлично
Спирт: Гексиловый	Отлично	Сырая нефть	Хорошо
Спирт: Изобутиловый	Отлично	Азотная кислота, до 20%	Отлично
Спирт: Метиловый	Отлично	Щавелевая кислота, (холодная)	Отлично
Аммиак, безводный	Хорошо	Фенол	Хорошо
Аммиак, жидкий	Хорошо	Фосфорная кислота, до 40%	Удовлетворительно
Аммиак: 10%	Отлично	Проявитель	Отлично
Аммония Гидроксид	Отлично	Калий хлористый	Отлично
Амилоуксусный эфир	Отлично	Гидроксид калия	Отлично
Антифриз	Удовлетворительно	Сульфат калия	Отлично
Бензол	Хорошо	Пропилен Гликоль	Хорошо
Бензойная кислота	Хорошо	Силикон	Отлично
Водный раствор гипохлорита натрия	Удовлетворительно	Натрия бикарбонат (пищевая сода)	Отлично
Борная кислота	Отлично	Натрия карбонат (Кальцинированная сода)	Отлично
Хлористый кальций (30% в воде)	Хорошо	Натрия хлорид	Хорошо
Кальций Хлорноватиокислый	Хорошо	Натрия Гидроксид 50% (Каустическая сода)	Хорошо
Лимонная кислота	Отлично	Нитрат натрия	Хорошо
Синтетические моющие средства	Отлично	Сульфат натрия	Хорошо
Дизельное топливо	Отлично	Растворитель Сгоддарда	Отлично
Этилацетат	Хорошо	Серная кислота, 75%	Плохо
Этиленгликоль	Хорошо	Толуол	Отлично
Муравьиная кислота	Отлично	Трихлорэтилен	Хорошо
Топочный мазут	Хорошо	Трихлорэтан	Хорошо
Бензин	Отлично	Терпентин	Отлично
Глицерин	Отлично	Мочевина/водный раствор мочевины	Хорошо
Соляная кислота, до 37%	Плохо	Вода	Отлично
Водорода пероксид, до 30%	Хорошо	Диметилбензол	Хорошо

**ЗАЯВЛЕНИЕ ОБ ОТКАЗЕ ОТ ОТВЕТСТВЕННОСТИ**

“Информация данной таблицы предназначена ТОЛЬКО для ориентировки при подборе оборудования для работы с химическими веществами. Перед началом работы необходимо протестировать насос на его реакцию при контакте с определенным веществом в условиях, в которых планируется работать. Мы не гарантируем, что информация данной таблицы точная и полная или, что любое вещество будет вести себя так, как заявлено в таблице. Разница в химической реакции вещества, обусловленная такими факторами, как температура, давление и концентрация, может привести к поломке насоса. Данные о возможности использования насоса с веществами в таблице приведена для температурных условий 22°C (72°F)

НАСОСЫ И КОМПЛЕКТУЮЩИЕ

97

## ТЕЛЕЖКА ДЛЯ БОЧКИ

BDL-140

Особо прочная тележка для перемещения 205-литровых бочек в мастерских или цехах

Выполнена из прочного 3 мм стального листа

Для надежного удержания бочки используются широкие перекрещивающиеся пластины

4 прочных жестко приваренных ролика

**Общая высота**  
6.1/2" (165 мм)

Порошковая окраска

Для бочек диаметром 23" (584 мм)



МОДЕЛЬ	АРТИКУЛ	РОЛИКИ	ПРОИЗВОДИТЕЛЬНОСТЬ
BDL/140S	44373	Чугун	545 кг

98

## КРЕСТОВАЯ ТЕЛЕЖКА ДЛЯ ПЕРЕМЕЩЕНИЯ БОЧЕК

BDL-138

Крестовая тележка для бочек выполнена из 3 мм стальных пластин

**Можно перевозить не только круглые 205-литровые бочки, но и квадратные коробки и ящики**

Тележка оснащена четырьмя очень прочными колесами из фенопласта 3" (76 мм) диаметр X 1-1/4" (32 мм) ширина

Для бочек диаметром до 23" (584 мм)

Изделие поставляется в плоской небольшой коробке в разобранном виде, не занимает много места

Порошковая окраска

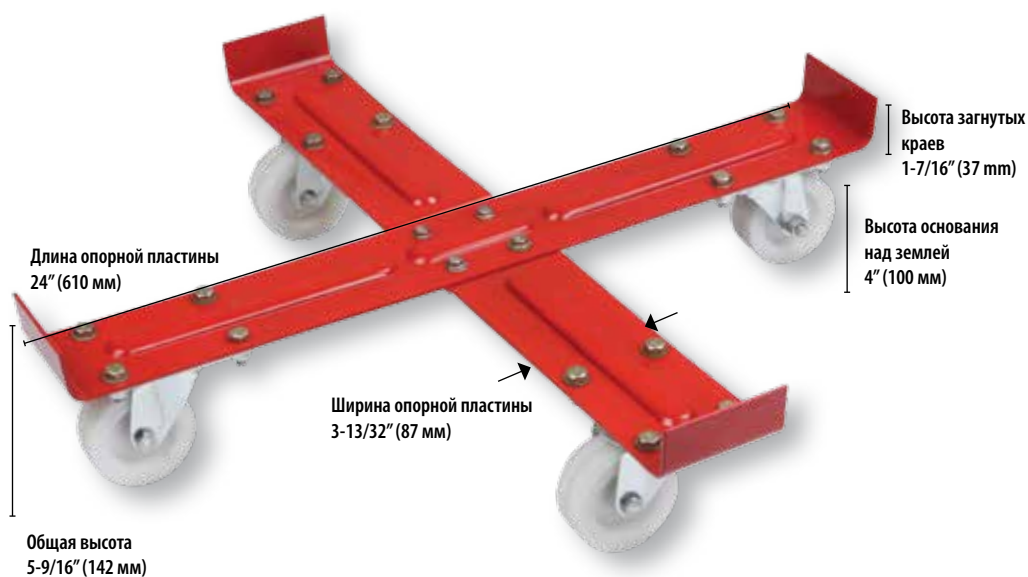

МОДЕЛЬ	АРТИКУЛ	РОЛИКИ	ПРОИЗВОДИТЕЛЬНОСТЬ
BDL/138	48000	Фенопласт	400 кг

99

НЕИСКРЯЩИЙ КЛЮЧ  
ДЛЯ БОЧЕК

DRW

Простое и удобное устройство для открывания практически всех типов бочек

Ключ подходит для большинства бочек с 2" и ¾" отверстиями

Ключ изготовлен из литого алюминия (LM25) закаленного с последующим отпуском для увеличения прочности

Небольшой размер для удобства хранения



НАСОСЫ И КОМПЛЕКТУЮЩИЕ

МОДЕЛЬ	АРТИКУЛ
DRW/AL-01	44385

100

## ТАЧКА ДЛЯ БОЧЕК

DRC-135

Наклонная тачка позволяет кантовать, перемещать и хранить бочки объемом 180 кг / 205 литров

Оборудована складным рычагом для наклона бочек

Большие 2-1/2" (63 мм) неискрящие колеса позволяют использовать тачку в пожароопасных местах

Максимальная загрузка 273 кг (600 фунтов)

Порошковая окраска

Изделие поставляется в плоской небольшой коробке в разобранном виде для удобства транспортировки



Тележка в комплекте с колесами



ПЕРЕМЕЩЕНИЕ

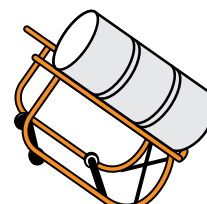

НАКЛОН

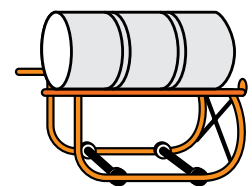

Опрокидывание

МОДЕЛЬ	АРТИКУЛ	ТипТИП
DRC/135	44374	Наклонная тачка с 4-мя колесами

Низкопрофильная тележка для бочек с высотой платформы 12 мм (1/2") обеспечивает легкую погрузку и выгрузку бочек

Разработана для удобной транспортировки. Для 205 литровых бочек всех видов

Тележка вмещает бочки диаметром до 26" (660 мм)

Сверхпрочная конструкция, изготовлена из 5 мм стального листа, способна выдерживать нагрузку до 545 кг

Съемная поворотная ручка снабжена опрокидывающим устройством для более легкой загрузки бочек

Оснащена двумя большими передними колесами из фенопласта, диаметром 5-3/4" (146 мм) x 1-7/8" (47 мм) и одним задним поворотным колесом из фенопласта диаметром 3" (75 мм) x 1-3/8" (35 мм)

Порошковая окраска

Поставляется в плоской упаковке в полуразобранном виде для удобства транспортировки



МОДЕЛЬ	АРТИКУЛ
TRL/55	44396



102

## ТЕЛЕЖКА ДЛЯ БОЧЕК

TRL-180

НОВИНКА

Прочная конструкция с отличными характеристиками делает ее идеальной для использования в мастерских и промышленных помещениях для транспортировки больших 210 литровых бочек и ведер.

Изготовлена из 4-х мм стального листа, что способствует повышению прочности и увеличению срока эксплуатации.

Высота тележки в 3" (75мм) обеспечивает мягкое скольжение даже на неровных поверхностях мастерских

6" (150 мм) ширина полиуретанового переднего колеса с ободком из нейлона обеспечивает долгое использование.

Усиленные ролики имеют ножную блокировку для безопасности и равномерного распределения тяжести

Тележка для 180кг, 210 л. бочек. Может использоваться просто как тележка для безопасного перемещения бочек с маслом или как установка для раздачи с катушкой со шлангом и пневматическим насосом

Зажимы для бочки



Зажимы для удержания насоса, когда он не используется

Платформа для установки катушки

Чаша для безопасного стоячего хранения насоса и сбора капель масла

Прочный 4мм стальной лист

6" (150 мм) ширина полиуретанового переднего колеса с ободком из нейлона

Позиция - Блокировка



Позиция - нет блокировки



Усиленные ролики с ножной блокировкой

Держатель для пистолета

Переставляемая ручка для передвижения тележки



Переставляемая ручка для перегиба бочки



Переставляемая ручка, используется как ключ для открытия бочки



Тележка используется как установка раздачи с пневматическим насосом и шлангом



TRL/180H

ДОПОЛНИТЕЛЬНОЕ ОБОРУДОВАНИЕ

МОДЕЛЬ	АРТИКУЛ	ИСПОЛЬЗОВАТЬ С
TRL/180H	44430	180 кг /205 л бочками

Необходимое приспособление при перекачивании жидкости насосом из бочки. Поддон подходит к любому 2" отверстию в бочке или другой емкости.

Используется для стока пролившейся жидкости обратно в бочку

Также работает в качестве подставки под канистру в процессе перекачки

Позволяет держать рабочее место в чистоте, устранять загрязнения и экономить

Предусмотрен встроенный 2" резьбовой адаптер и сетчатый фильтр для очистки стекающей обратно в бочку жидкости

#### Доступен в 2-х модификациях

Литой чугунный поддон для насосов с диаметром заборника равным или менее 33,5 мм (1.32")

Литой алюминиевый поддон с 2" внешней и внутренней резьбой подходит для любых насосов с 2" гайкой для крепления в отверстии

#### DP/GNB/25

Литой чугунный поддон



2" адаптер

#### DP/AL/2

Литой алюминиевый поддон

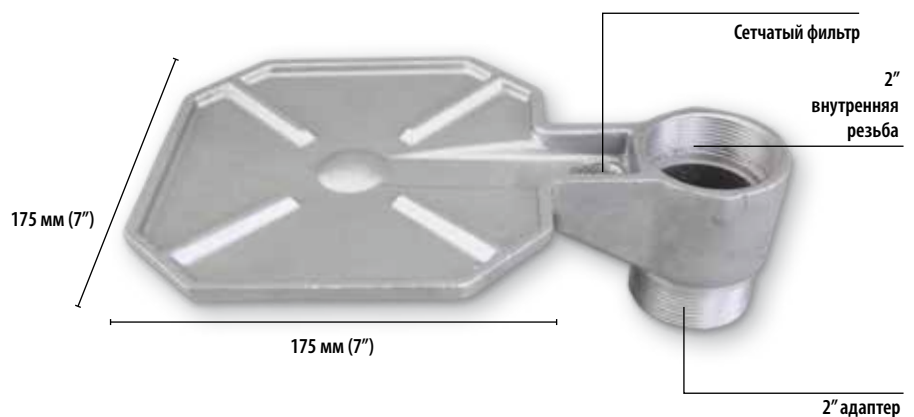

МОДЕЛЬ	АРТИКУЛ	КОНСТРУКЦИЯ
DP/GNB/25	44075	Чугунный корпус
DP/AL/2	44076	Алюминиевый корпус

# 104

## КРАН ДЛЯ РОЗЛИВА НА БОЧКУ

FAU

НОВИНКА

Конструкция из пропилена  
Предназначен для 210-литровых бочек с резьбой отверстия 3/4" и 2"

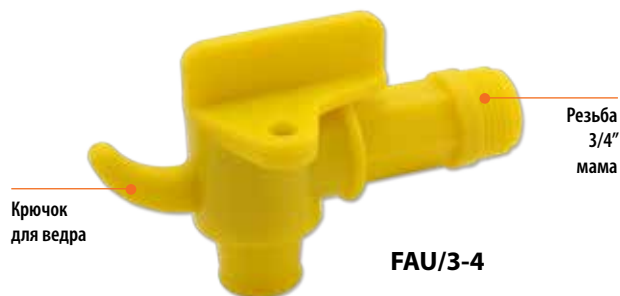

FAU/3-4

Устройство делает удобным розлив /выход потока жидкости из бочек, расположенных горизонтально



Можно закрыть при помощи замка

### Кран с бочковым указателем масла

Кран с резьбой 2" поставляется с прозрачной трубкой, удобной для просмотра уровня жидкости в бочке, находящейся в горизонтальном положении  
Шкала делений показывает уровень остатка жидкости/масла в бочке в процентном соотношении



FAU/0-2/LI

МОДЕЛЬ	Артикул	КОМПЛЕКТАЦИЯ	РЕЗЬБА
FAU/3-4	44387	Кран для розлива	3/4" (М)

МОДЕЛЬ	Артикул	КОМПЛЕКТАЦИЯ	РЕЗЬБА
FAU/0-2/LI	44422	Кран с мерительной трубкой	2" (М)

ДОПОЛНИТЕЛЬНОЕ ОБОРУДОВАНИЕ

# 105

## РЕЗЬБОВОЙ АДАПТЕР ДЛЯ СОЕДИНЕНИЯ ПЛАСТИКОВОЙ БОЧКИ И НАСОСА

BUNG

Применяется для установки масляных насосов на пластиковые бочки с большим шагом резьбы.

Внутренняя резьба 2" и мелкий шаг, внешняя - 2" и большой шаг. Для использования насоса с пластиковыми бочками, у которых внутренняя резьба 2" с крупным шагом.

Выполнен из полимера. Для более удобного закручивания предусмотрены 4 выступа.

#### Размеры

3-1/4" (82 мм) диаметр X 1-35" (34 мм) высота



Резьба 2" с мелким шагом

Резьба 2" с крупным шагом

МОДЕЛЬ	Артикул
BUNG/P/2B	44386

Сохраняет постоянное давление на выходе независимо от изменения колебаний давления на входе

Возможна установка в любом положении: вертикально и горизонтально

Маховичок регулятора с фиксацией для любого значения давления

Максимальное давление подачи 220 PSI (14 BAR)

Максимальная температура 60°C / 140 °F

Диапазон регулировки: 7 - 145 PSI (0,5 Bar - 10 Bar)

Настенное крепление и манометр доступны опционально (см. стр. 110)



МОДЕЛЬ	Артикул	КАТЕГОРИЯ	РЕЗЬБА	РАСХОД	РЕЗЬБА ПОД МАНОМЕТР	ВЫСОТА	ШИРИНА
R13604	60000	Miniature	1/8"	600 л/мин	1/8"	81 мм	40 мм
R13614	60001	Miniature	1/4"	600 л/мин	1/8"	81 мм	40 мм
R14624	60003	Intermediate	3/8"	2500 л/мин	1/8"	135 мм	55 мм
R15634	60004	Standard	1/2"	4000 л/мин	1/8"	165 мм	70 мм
R17644	60005	Heavy Duty	3/4"	5000 л/мин	1/4"	177 мм	90 мм

\* Давление на входе 105 PSI (7 Bar), давление подающей магистрали 90 PSI (6 Bar) падение давления 15 PSI (1 Bar)

Лубрикатор поддерживает постоянную концентрацию воздух-масло в широком диапазоне давлений

Только модульная установка

Масляный туман на участке трубопровода до 1,5 м

Точно дозированная подача масла. Максимальное давление подачи: 145 PSI (10 Bar) для моделей с поликарбонатным

стаканом; 290 PSI (20 Bar) для моделей с металлическим стаканом. Металлический стакан рекомендуется использовать в среде, содержащей такие химикаты, как ацетон, бензин, керосин, тетрахлорметан, дихлорэтан, толуол и для воздушных компрессоров, использующихся с противопожарными реагентами

Максимальная температура 60°C / 140°F

Настенное крепление доступно опционально (см. стр. 110)



#### Стакан из металла/поликарбоната

МОДЕЛЬ	Артикул	МОДЕЛЬ	Артикул	КАТЕГОРИЯ	РЕЗЬБА	РАСХОД
МЕТАЛЛ		ПОЛИКАРБОНАТ				
-	-	L1360	60200	Miniature	1/8"	1350 л/мин
-	-	L1361	60201	Miniature	1/4"	1350 л/мин
L1462-M	60231	L1462	60202	Intermediate	3/8"	3000 л/мин
L1563-M	60232	L1563	60203	Standard	1/2"	5650 л/мин

108

# ФИЛЬТР-РЕГУЛЯТОР-ЛУБРИКАТОР

FRCLM13

Двухкомпонентный компактный фильтр-регулятор и лубрикатор

Модульная конструкция

Подходит для панельной установки

Максимальное давление:  
145 PSI (10 Bar) для моделей с поликарбонатным стаканом;  
290 PSI (20 Bar) для моделей с металлическим стаканом  
Металлический стакан рекомендуется использовать в среде, содержащей такие химикаты, как ацетон, бензин, керосин, тетрахлорметан, дихлорэтан, толуол и для воздушных компрессоров, использующихся с противопожарными реагентами

Максимальная температура 60°C / 140°F

### Фильтр

Дренажный клапан нажимного типа  
Фильтр-регулятор-лубрикатор  
Бронзовый фильтрующий элемент

Сепаратор и защитный экран эффективно удаляют из воздуха влагу

Фильтр 40 мкм

### Регулятор

Маховичок регулятора с фиксацией для любого значения давления

Диапазон регулировки: 7 - 145 PSI (0.5 Bar - 10 Bar)

### Лубрикатор

Масляный туман на участке трубопровода 1,5 м

Точно дозированная подача масла



СИСТЕМА ОЧИСТКИ ВОЗДУХА

### Стакан из металла/поликарбоната

МОДЕЛЬ	Артикул	МОДЕЛЬ	Артикул	КАТЕГОРИЯ	РЕЗЬБА	РАСХОД	РЕЗЬБА ПОД МАНОМЕТР
<b>МЕТАЛЛ</b>		<b>ПОЛИКАРБОНАТ</b>					
FRCLM136134-MS	60430	FRCLM136134-S/WG	60400	Miniature	1/4"	500 л/мин	1/8"
-	-	FRCLM146234-S/WG	60401	Intermediate	3/8"	1250 л/мин	1/8"
-	-	FRCLM156334-S/WG	60402	Standard	1/2"	2800 л/мин	1/8"

Только для модульной  
установки

Нажимной дренажный клапан

Бронзовый фильтрующий  
элемент

Сепаратор и защитный экран  
эффективно удаляют из воздуха влагу

Максимальное давление  
подачи:  
145 PSI (10 Bar) для моделей с  
поликарбонатным стаканом;  
290 PSI (20 Bar) для моделей  
с металлическим стаканом  
Металлический стакан  
рекомендуется использовать в  
среде, содержащей  
такие химикаты, как  
ацетон, бензин, керосин,  
тетрахлорметан,  
дихлорэтан, толуол и для  
воздушных компрессоров,  
использующихся с  
противопожарными  
реагентами

Максимальная температура  
60°C / 140°F

Фильтр 40 мкм

Настенное крепление и  
внешний  
автоматический дренажный  
клапан  
доступны опционально (см.  
стр. 110)



#### Стакан из металла/поликарбоната

МОДЕЛЬ	Артикул	МОДЕЛЬ	Артикул	КАТЕГОРИЯ	РЕЗЬБА ПОД МАНОМЕТР	РАСХОД
МЕТАЛЛ		ПОЛИКАРБОНАТ				
-	-	F13603-S	60100	Miniature	1/8"	800 л/мин
F13613-MS	60130	F13613-S	60101	Miniature	1/4"	800 л/мин
-	-	F14613-S	60102	Intermediate	1/4"	2250 л/мин
F14623-MS	60131	F14623-S	60103	Intermediate	3/8"	2250 л/мин
F15633-MS	60132	F15633-S	60104	Standard	1/2"	3500 л/мин

# 110

## ФИЛЬТР-РЕГУЛЯТОР

FRC

Магистральный фильтр и регулятор давления в единой конструкции

Идеален в местах, где недостаточно свободного места

Подходит для панельной установки

Максимальное давление: 145 PSI (10 Bar)

Максимальная температура 60°C / 140°F

Настенное крепление и манометр доступны опционально (см. стр. 110)

### Фильтр

Дренажный клапан нажимного типа

Бронзовый фильтрующий элемент

Сепаратор и защитный экран эффективно удаляют из воздуха влагу

Фильтр 40 мкм

### Регулятор

Маховичок регулятора с фиксацией для любого значения давления

Диапазон регулировки: 7 - 145 PSI (0.5 Bar - 10 Bar)



арт. 60301  
+  
арт.60630

### Стакан из поликарбоната

МОДЕЛЬ	Артикул	КАТЕГОРИЯ	РЕЗЬБА	РАСХОД	РЕЗЬБА ПОД МАНОМЕТР
FRC136134-S	60301	Miniature	1/4"	800 л/мин	1/8"
FRC146234-S	60303	Intermediate	3/8"	2250 л/мин	1/8"
FRC156334-S	60304	Standard	1/2"	3500 л/мин	1/8"

## НАСТЕННОЕ КРЕПЛЕНИЕ ДЛЯ МОДУЛЕЙ

Настенное крепление для модулей - специальный тип Т-образной конфигурации с отверстиями для крепления к стене. Оно соединяет 2 компонента модуля. С двух сторон на алюминиевой конструкции находятся уплотнительные кольца. Уплотнительные кольца не допускают протечек и не требуют дополнительного резьбового крепления

модель	артикул	Для использования с артикулами
A2W01	60640	Miniature - F13, FS13, L13
A2W02	60641	Intermediate - F14, FS14, L14
A2W03	60642	Standard - F15, FS15, L15, R15, FRC15



## НАСТЕННОЕ КРЕПЛЕНИЕ ИЗ МЕТАЛЛА (ХОМУТ) ДЛЯ ФИЛЬТРА И ЛУБРИКАТОРА

Этот стальной хомут используется для крепления моделей фильтров и лубрикаторов. На конструкции фильтров и лубрикаторов на верхней части располагаются отверстия с резьбой, к которым крепятся данные настенные крепления.

модель	артикул	Для использования с артикулами
A2C31	60610	Miniature - F13, FS13, L13
A2C32	60611	Intermediate - F14, FS14, L14
A2C33	60612	Standard - F15, FS15, L15



## НАСТЕННОЕ КРЕПЛЕНИЕ ДЛЯ РЕГУЛЯТОРА И ФИЛЬТРА-РЕГУЛЯТОРА

Это стальное крепление имеет отверстие, к которому крепится регулятор резьбовой муфтой лубрикатора.

модель	артикул	Для использования с артикулами
A2C01	60600	Miniature - R13, FRC13
A2C02	60601	Intermediate - R14, FRC14
A2C03	60602	Standard - R15, FRC15



## МАНОМЕТР

Для использования с регуляторами для показаний давления на выходе с максимальными показаниями до 200 PSI/ 14 BAR. Деления манометра в интервалах от 5 PSI/ 0.20 BAR с погрешностью до 5%. Имеет переходник папа на задней стороне в центре и переходник мама на регуляторе.

модель	артикул	Для использования с артикулами
A2G02	60630	Miniature, Intermediate & Standard



## ВНЕШНИЙ АВТОМАТИЧЕСКИЙ ДРЕНАЖНЫЙ КЛАПАН ФИЛЬТРА

Обычно все фильтры торговой марки GROZ имеют ручной дренажный клапан, установленный в нем. Можно заменить его на автоматический клапан, который устанавливается на внешней поверхности колбы. Он конденсирует и осушает воду автоматически. В дополнение к автоматическому клапану есть опция клапана для ручной настройки дренажа. В отличие от электрического, автоматический клапан работает только когда конденсат собран и осушается конденсатом.

модель	артикул	Для использования с артикулами
A2D01	60620	Miniature - F13, FS13
A2D02	60621	Intermediate - F14, FS14
A2D03	60622	Standard - F15, FS15





# НУМЕРАЦИЯ АРТИКУЛЫ

Артикул	Страница	Артикул	Страница	Артикул	Страница	Артикул	Страница	Артикул	Страница
03405	88	43420	32	44189	49	45340	53	46200	27
03406	88	43500	19	44191	94	45342	52	46201	27
41430	62	43510	19	44192	96	45343	53	46202	27
41431	62	43520	20	44193	96	45410	38	46220	27
41433	62	43530	22	44194	49	45411	38	46222	27
41802	63	43550	20	44195	49	45412	38	46223	27
41900	63	43555	23	44197	94	45430	39	46230	27
41901	63	43560	21	44198	47	45431	39	46231	27
41902	63	43574	21	44212	37	45432	39	46232	27
41903	63	43577	21	44221	37	45482	69	46700	29
41904	63	43579	21	44222	37	45483	69	46701	29
41913	63	43590	19	44230	36	45484	69	46702	29
41920	66	43604	24	44250	35	45488	69	46703	29
41922	66	43605	24	44255	34	45510	76	46704	29
41960	65	43660	24	44265	35	45520	73	46705	29
42560	6	43661	24	44280	33	45521	73	46900	13
42565	6	43700	25	44281	33	45523	73	46920	14
42587	6	43701	25	44292	33	45531	67	46940	61
42588	6	43760	25	44373	100	45536	67	46950	40
42590	6	43761	25	44374	101	45547	67	47201	18
42595	6	43973	28	44385	101	45551	75	47250	18
42700	5	44030	46	44386	105	45560	75	47250	69
42720	5	44031	46	44387	105	45565	74	47252	18
42740	8	44040	70	44390	86	45570	84	47252	69
42745	8	44041	70	44394	88	45571	84	47254	18
42750	5	44043	70	44395	86	45572	84	47255	18
42760	5	44052	42	44396	102	45580	82	47502	77
42788	5	44075	104	44400	95	45581	82	47700	31
42789	5	44076	104	44401	95	45589	83	47701	31
42900	7	44081	48	44410	97	45640	79	47702	31
42920	7	44086	48	44422	105	45650	78	47703	31
42956	11	44100	40	44430	103	45660	85	47704	31
42976	11	44110	43	44500	89	45665	85	47705	31
43000	10	44115	41	44510	90	45683	81	47706	31
43020	10	44120	40	44720	55	45700	59	47707	31
43050	10	44130	41	44722	55	45710	58	47708	31
43070	10	44131	98	44740	55	45717	60	47790	31
43095	9	44132	98	44800	26	45742	59	48000	100
43100	15	44141	45	44820	26	45772	58	55015	26
43101	15	44147	98	44840	22	45790	57	60000	106
43200	16	44148	98	44890	29	45795	56	60001	106
43260	16	44150	50	44891	29	45803	64	60003	106
43280	15	44171	51	44894	28	45902	87	60004	106
43330	17	44180	50	44950	28	45911	87	60005	106
43303	17	44184	50	45205	61	46113	27	60100	108
43320	17	44185	91	45250	62	46114	27	60101	108
43323	17	44187	44	45316	92	46115	27	60102	108



# ВЫСТАВОЧНЫЕ СТЕНДЫ

## D5

Арт. 00504

- Профессиональный стенд с перфорированной задней стенкой для подвешивания фасованной продукции на крючки
- Поставляется в комплекте с 30 крючками (15 на 6" длины & 15 на 8" длины)
- Поставляется в разобранном виде
- Продукция в комплект не входит



### РАЗМЕРЫ СТЕНДА

40" длина x 20" ширина x 95"  
высота  
(1000mm длина x 500mm  
ширина x 2400mm высота)



## D2

Арт. 00501

- Специально изготовленный миниатюрный стальной барабан, снабженный в четырьмя отверстиями с внутренним диаметром 2"
- Для использования в демонстрационных залах и магазинах. Может показывать одновременно 4 насоса
- Стенд дает возможность клиенту посмотреть, потрогать представленный на нем насос и оценить качество товара.
- Продукция в комплект не входит



### РАЗМЕРЫ СТЕНДА

17,9" диаметр x 26" высота  
(415 mm диаметр x 660 mm  
высота)



**Groz Engineering Tools (P) Ltd.  
Groz Net Industries**

**URL: [www.groz.ru](http://www.groz.ru)  
[www.groz-tools.com](http://www.groz-tools.com)**

The GROZ name, GROZ logo and  
the  mark are trademarks of  
Groz Engineering Tools (P) Ltd., India

**Наш представитель в Вашем регионе**